

# 本質安全防爆口ガ-

YL-100Ex

## 取扱説明書



信頼・技術・創造

# 大和製衡株式会社

- この取扱説明書と保証書をよくお読みのうえ、正しくお使いください。
- この取扱説明書は保存し、必要などきにお読みください。

## はじめに

この度は、本質安全防爆ロガー“YL-100Ex”をお買い上げいただきまして、誠にありがとうございます。

国際規格に整合した技術指針 2015 による本質安全防爆構造のロガーです。

爆発性ガス蒸気雰囲気が存在する場所で使用することができます。(“1-3.本質安全防爆構造”参照)

“YL-100Ex”をいつまでも最適な状態でお使いいただくため、この取扱説明書をよくお読みいただき、十分にご活用くださいますよう、お願い申し上げます。

## 目次

1 章	ご使用前にお読みください	3
1-1.	安全に正しくお使いいただくために	3
1-2.	使用上の注意とお願い	5
1-3.	本質安全防爆構造	6
1-4.	このような機能があります	7
1-5.	製品の構成	8
1-6.	各部の名称	9
1-7.	構成図	9
1-8.	本機の性能を維持させるために	10
2 章	ご使用前の準備	11
2-1.	組み立て時の注意事項	11
2-2.	乾電池の交換方法	11
2-3.	乾電池交換時の日付・時刻の設定	12
2-4.	使用中の日付・時刻の変更(時計設定)	12
2-5.	日付・時刻をはかりと同期	12
2-6.	表示部及びキー操作部について	13
3 章	基本操作について	16
3-1.	電源オンのしかた	17
3-2.	電源オフのしかた	17
3-3.	データ設定(コード、ロット入力)のしかた	18
3-4.	文字入力のしかた	19
3-5.	データ受信のしかた	20
3-6.	受信履歴の確認のしかた	24
4 章	メニューについて	25
4-1.	メニュー選択のしかた	26
4-2.	設定のしかた	27
4-3.	はかり設定のしかた	28
4-4.	その他設定のしかた	31
4-5.	印字設定のしかた	33
4-6.	印字フォーマット	36
4-7.	送信設定のしかた	37
4-8.	バージョン表示のしかた	40
4-9.	電卓の使い方	41

5 章	出力について .....	42
5-1.	全明細の出力のしかた .....	43
5-2.	品種毎の明細の出力のしかた .....	44
5-3.	日付毎の明細の出力のしかた .....	46
5-4.	はかり毎の明細の出力のしかた .....	47
5-5.	検索結果の明細の出力のしかた .....	49
5-6.	全集計の表示のしかた .....	51
5-7.	品種毎の集計の出力のしかた .....	52
5-8.	日付毎の集計の表示のしかた .....	53
5-9.	はかり毎の集計の表示のしかた .....	55
5-10.	検索結果の集計の表示のしかた .....	56
5-11.	計量データの全消去のしかた .....	58
6 章	パソコンとの通信 .....	59
6-1.	USB ドライバーのインストール .....	59
6-2.	計量データの受信 .....	61
6-3.	品種データを PC で作成 .....	63
6-4.	品種データの送信 .....	64
6-5.	品種データの受信 .....	65
7 章	品種登録について .....	67
7-1.	定量計量用の品種登録のしかた .....	67
7-2.	チェッカ用の品種登録のしかた .....	69
7-3.	計数用の品種登録のしかた .....	71
8 章	品種呼出について .....	73
8-1.	はかりに全品種データの出力のしかた .....	74
8-2.	はかりに選択した品種データの送信のしかた .....	75
9 章	その他 .....	76
9-1.	オプションについて .....	76
9-2.	表示エラーについて .....	76
9-3.	仕様 .....	78
9-4.	外形寸法図 .....	80
9-5.	仕様(オプションプリンタ) .....	81
9-6.	外観及び名称 (オプションプリンタ) .....	82
9-7.	AC アダプタの接続 (オプションプリンタ) .....	83
9-8.	カバー着脱方法 (オプションプリンタ) .....	83
9-9.	リボンカセットの着脱方法 (オプションプリンタ) .....	84
9-10.	印字用紙のセット (オプションプリンタ) .....	85
9-11.	操作 (オプションプリンタ) .....	86

# 1章 ご使用前にお読みください





## 1-1. 安全に正しくお使いいただくために

ご使用の前に、「安全に正しくお使いいただくために」をよくお読みのうえ、正しくお使いください。



「安全に正しくお使いいただくために」は、安全にお使いいただき、ご使用される方や他の方々への危害や財産の損害を防止するためのものです。

また、お読みになった後は、必要な時にすぐに取り出せるように大切に保管してください。

- 表示と意味については次のように定義しています。

 <b>危険</b>	この表示を無視して誤った取り扱いをすると、人が死亡または重傷を負う可能性が想定される内容を示しています。
 <b>警告</b>	この表示を無視して誤った取り扱いをすると、人が傷害を負ったり財産の損害を受けたりする可能性が想定される内容を示しています。
 <b>注意</b>	この表示を無視して誤った取り扱いをすると、人が障害を負う可能性が想定される、及び物的損害のみの発生が想定される内容を示しています。
 <b>禁止</b>	してはいけないことを表しています。
 <b>強制</b>	しなければならないことを表しています。

- 製品のご使用前に、以下の“危険”、“警告”、“注意”事項をよくお読みいただき、理解し遵守してください。

 <b>危険</b>
 : 爆発、引火事故を避けるために 絶対に分解・改造をしないでください。 はかりを火中に投入しないでください。
 : 指定以外の乾電池を使用しない。 指定の乾電池はパナソニック株式会社単二形マンガン乾電池 R14P(NB)を使用してください。 他の乾電池の使用は、本質安全防爆性能を損ないますので、厳禁です。 乾電池の着脱は非危険場所で行ってください。

## 警告

### : 摩擦・衝撃の抑制

衝撃または摩擦による発火の危険がありますので、摩擦が発生しないようにゆっくりとはかりに取り付けてください。また、落下による衝撃を与えないようにしてください。

### : 破損した表示内部から出た液体を口に入れない。

毒性がありますので、誤って口に入れないよう、特にご注意ください。

### : 代品部品の使用はしない。

代品部品の使用は、本質安全防爆性能を損ないますので、厳禁です。

## 注意

### : 乾電池を火や水の中に入れて、加熱したりしない。

破裂する可能性があります。

### : 乾電池の極性は指示通りに装着してください。

液漏れ、破裂する可能性があります。

### : 乾電池をなめたり口に入れない。

乾電池を小さなお子様の手の届くところに置かないでください。

### : 乾電池が切れたまま放置しない。

乾電池が液漏れして、内部が腐食する場合があります。

### : 本機を落とさない。

故障の原因になります。

### : 本機の分解・改造をしない。

分解・改造をしないでください。本質安全防爆性能の維持ができなくなる、又は、以後のサービスを受けられなくなる場合がありますので、お買い上げの販売店までご相談願います。

## 1-2. 使用上の注意とお願い

### ●故障の原因

- (1) 表示部、キー部を爪、先の尖った物で押さないでください。
- (2) 過度の衝撃や振動を与えないでください。
- (3) 本機を落下させたりしないでください。
- (4) シンナー・ベンジン等の溶剤では拭かないでください。
- (5) 一切の分解、改造はしないでください。内部部品で手等を負傷する危険があります。

### ●動作不良の原因

- (1) 火気・蒸気の近く、直射日光や冷暖房機の風が当たる場所で使用しないでください。
- (2) 過度の衝撃や振動及び強い電磁波が発生する機器類（電子レンジ・携帯電話機等）の近くでは使用しないでください。
- (3) 指定の使用環境にて使用してください。（使用環境  $-10^{\circ}\text{C} \sim +40^{\circ}\text{C}$ ,  $30\%RH \sim 85\%RH$ ）  
尚、指定の環境範囲内であっても、下記のように結露が発生する状況下では動作不良が起こる場合があります。
  - 1) 高温度の環境下で長時間使用又は保存されたとき。
  - 2) 湿度が低くても急激な温度変化を与えたとき。（冷水等をはかりにかける。）
  - 3) 本機に冷蔵庫等の冷氣、又は湯気、水蒸気等が掛かる雰囲気で使用したとき。

### ●乾電池について

- (1) 乾電池はパナソニック株式会社単二形マンガン乾電池 R14P(NB)のみ使用することができます。
- (2) 電池切れサインが表示されたら速やかに乾電池を取り替えてください。  
乾電池交換は、2 本全て新しい乾電池に交換してください。古い乾電池がまじると液漏れしたり、極端に乾電池の寿命が短くなったりします。
- (3) 乾電池の交換の際は、極性（+、-）を表示の通りに装着してください。
- (4) 長期間（約 1 ヶ月以上）使用しない場合は、乾電池を本機から取り外してください。乾電池が液漏れし、本機内部が腐食する場合があります。

### 保管・廃棄について

#### ●保管場所について

- (1) 高温／多湿の場所、長時間直射日光の当たる場所での保管は避けてください。また、周辺の温度変化が激しいと内部結露によって動作しなくなる場合があります。
- (2) 本機は精密な電子機器のため、衝撃や振動の加わる場所・加わりやすい場所での保管は避けてください。

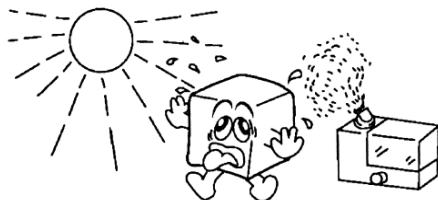

#### ●廃棄について

本機を廃棄する場合、本機は産業廃棄物（燃えないゴミ）となります。  
廃棄方法については、各自治体で定められている廃棄要領に従って、正しく廃棄してください。

## 1-3. 本質安全防爆構造

## ● 防爆構造

本機の防爆構造を表す記号は、

**Ex ia II B T4 Ga**  
| | | | |

(a)(b)(c)(d)(e)

(a) **Ex** は、国際規格に整合した防爆指針による防爆構造です。

(b) **ia** は、本質安全防爆構造には 2 種類あり、**ia** 機器は全ての危険場所で使用できますが、**ib** 機器は、最も危険な場所では使用できません。

(c) グループを表し、グループには **I** と **II** がありグループ **II** に区分される機器です。

グループ **I** : 爆発性坑内ガスの発生するおそれがある鉱山で使用する電気機器

グループ **II** : 爆発性坑内ガスの発生するおそれがある鉱山以外の爆発性ガス雰囲気のある場所で使用する電気機器で、爆発性ガスの性質により、**IIA**、**IIB**、**IIC** に細分され、**IIB** に区分されます。

(d) 温度等級で、爆発性ガスの触れる表面の最高温度で温度等級が決められています。

はかりは、最高表面温度が 135℃の **T4** になります。**T4** は **T1**～**T4** に分類される爆発性ガスで、下表の塗りつぶし部分が対象になります。

温度等級	最高表面温度℃
T1	450
T2	300
T3	200
T4	135
T5	100
T6	85

		グループ		
		II A	II B	II C
温度等級	T1	アセトン、ベンゼン、アンモニア、メタノール、エタン、トルエン、プロパン、メタン、酢酸	コークス炉ガス、アクリロニトリル、シアン化水素、シクロプロパン	水素
	T2	エタノール、i-ブタン、1-ブタノール、ブタン、メタクリル酸メチル	エチレン、エチレンオキシド、アクリル酸エチル	アセチレン
	T3	ガソリン、ヘキサン、ペンタン	アクリルアルデヒド、ジメチルエーテル	
	T4	アセトアルデヒド、トリメチルアミン	エチルメチルエーテル、ジエチルエーテル	
	T5			二硫化炭素
	T6	亜硝酸エチル		硝酸エチル

(e) 機器保護レベルを表し、Ga は極めて高い保護レベルをもつ機器であって、爆発性ガス蒸気雰囲気で使用し、通常運転中、想定内の機能不全時又は希な機能不全時でも点火源とはなりません。

## ● 爆発危険性ガスの危険特性

グループ/温度等級によって上記表のように分類されます。本機は、「グループ：II B」「温度等級：T4」に適合していますので、危険特性が下のランクにもそのまま適合され、■の範囲で使用が可能です。







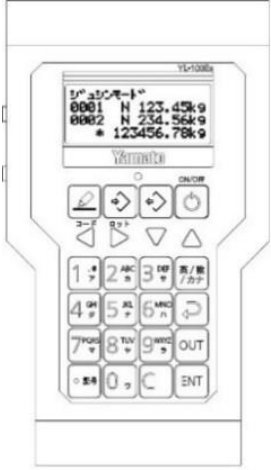
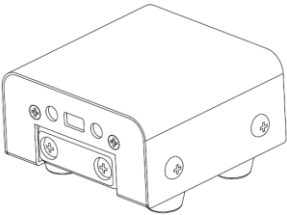
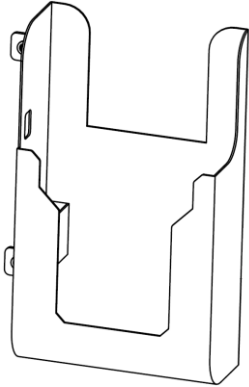

## 1-4. このような機能があります

本機には、下記のような機能があります。作業の目的に応じてお役立てください。

目的	詳細
<b>【オートオフ】(4-4 参照)</b> 本機の電源を自動的にオフさせたい	出荷時設定は 15 分です。 ユーザパラメータ設定により変更できます。
<b>【バッチ機能】(3-3 参照)</b> 1 台の本機で複数のはかりのデータを集めたい	はかりに計量データを記憶させて、作業終了時に 1 台の本機で 10 台までのはかりの計量データを収集することができます。本機に記憶できる計量データは最大 5000 件です。
<b>【品種データ送信機能】(7 章参照)</b> 品種毎の上下限值などのデータをはかりに送信させたい	はかり毎の品種データを作成し、はかりに送信することができます。 品種データは、チェック機能(定量機能)用が最大 99 件、計数機能用が最大 99 件ではかり 10 台分が両方記憶できます。
<b>【CSV ファイル出力機能】(6 章参照)</b> パソコンにデータ出力したい	付属の変換ボックス経由で CSV ファイルを出力することができます。 日付毎、はかり毎、品種毎等の出力指定ができます。 ※弊社 HP から専用ソフトのダウンロードが必要です。
<b>【プリンタ出力機能】(5-6 参照)</b> プリンタにデータ出力したい	プリンタ (TPS-503W) に出力することができます。 日付毎、はかり毎、品種毎等の出力指定ができます。 ※プリンタ (TPS-503W) は別途購入が必要です。
<b>【集計機能】(5-6 参照)</b> 計量データの集計を行いたい	日付毎、はかり毎、品種毎の集計を行い表示します。 ※集計機能は、オプションのプリンタに印字して集計結果を保管することができます。
<b>【電卓機能】(4-9 参照)</b> 簡単な計算を行いたい	通常の電卓の計算をすることができます。 ※有効桁数は 8 桁です。

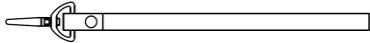

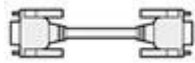
## 1-5. 製品の構成

本体	付属品	プリンタオプション(別売)
<p>●本機</p>  <p>●変換ボックス</p> 	<p>●収納ボックス</p>  <p>●取扱説明書、保証書</p>  <p>●乾電池(2本)</p>  <p>●六角レンチ</p>  <p>●ストラップ</p>  <p>●miniUSB ケーブル</p> 	<p>●TPS-503W (プリンタ用 AC アダプタ含む)</p>  <p>●RS232C ケーブル</p>  <p>●AC アダプタ</p> 

※上記に記載しているオプション以外は使用しないでください。

## 1-6. 各部の名称

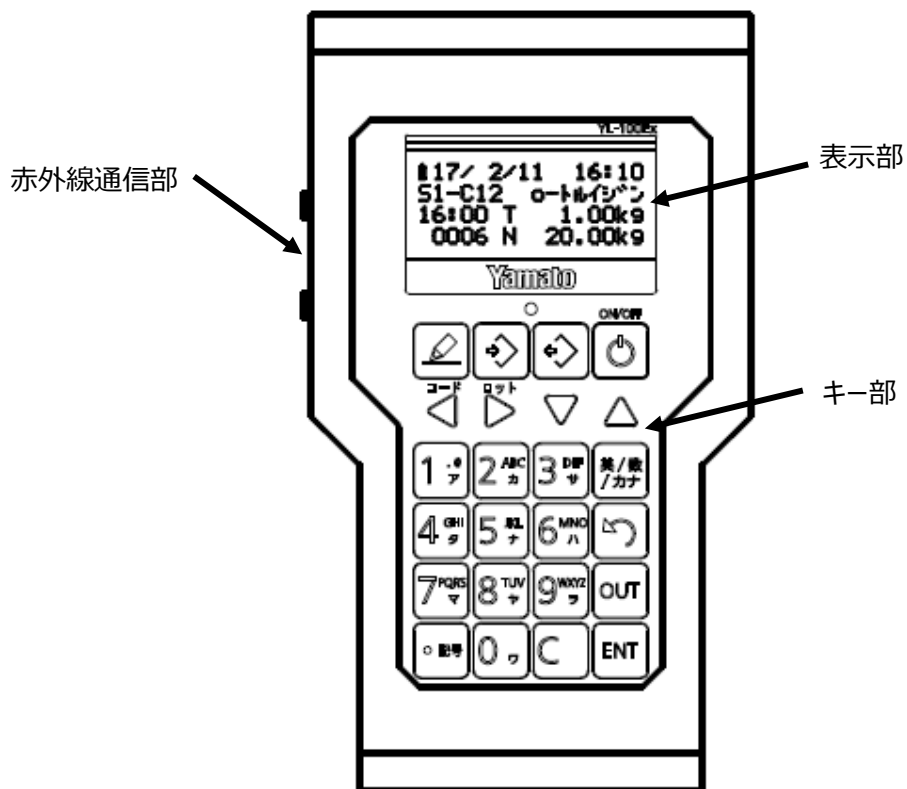

## 1-7. 構成図

### パソコン接続

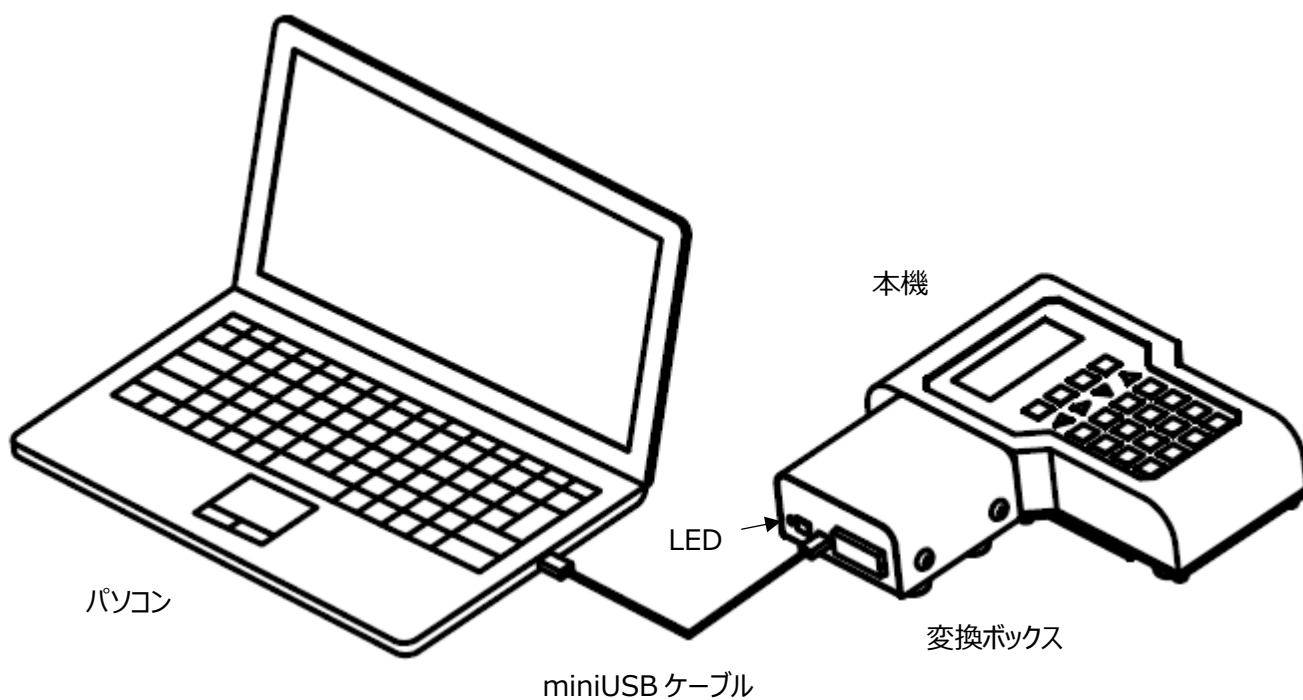

※変換ボックスの LED は電源が入ると点灯します。  
変換ボックス、パソコンは危険場所に持ち込まないようにしてください。

## プリンタ接続(オプション)

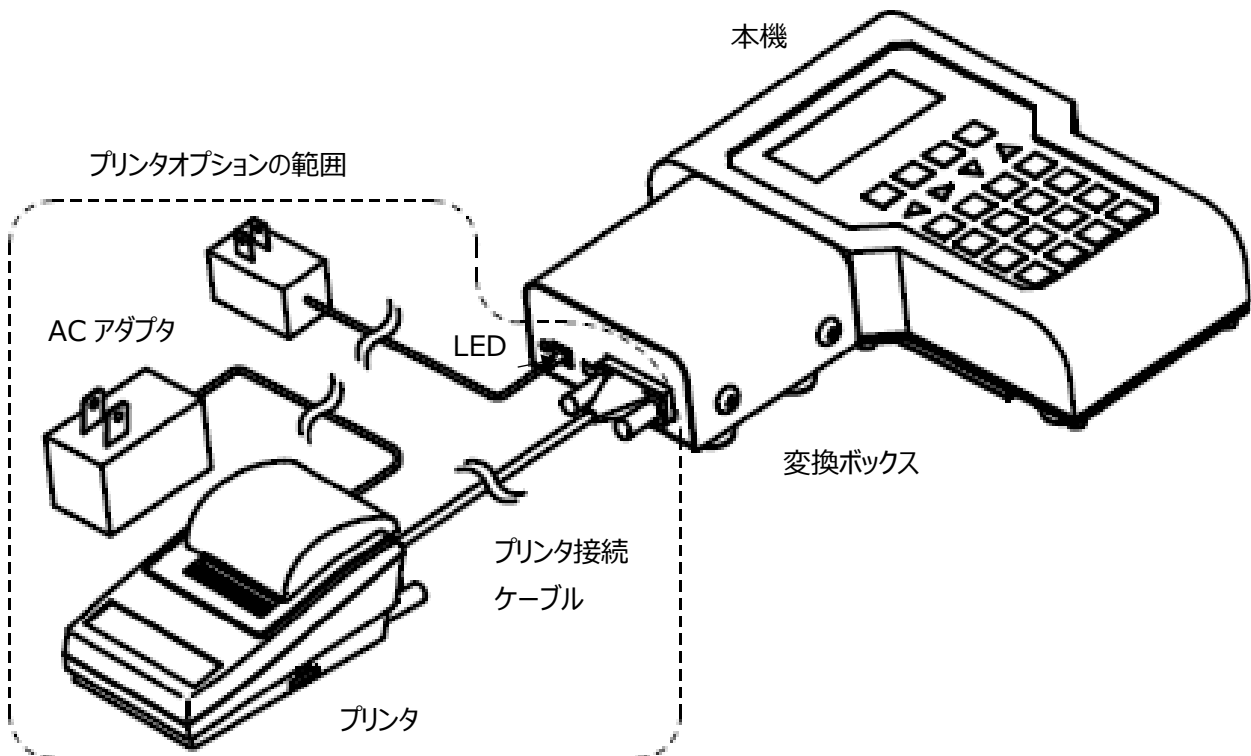

※変換ボックスの LED は電源が入ると点灯します。  
変換ボックス、AC アダプタ、プリンタは危険場所に持ち込まないようにしてください。

## 1-8. 本機の性能を維持させるために

- 本機の汚れを落とす場合は、柔らかい布を使用してください。  
たわしやブラシなどは使用しないでください。
- 本機をアルコール消毒する場合は、アルコール濃度 80%以下の溶液を布に含ませ拭き取った後、水拭きし、その後乾いた清潔な布で確実に水分を拭き取ってください。  
表示部は水拭きしてください。
- 分解や改造は絶対にしないでください。万一、誤って分解したときは必ずご購入された販売店まで連絡願います。
- 本機を落としたり、テーブルなどの固いものに当てたりしないでください。
- 危険場所で電池ボックスの蓋を開閉しないでください。  
乾電池交換後は、電池蓋及び電池ボックスの蓋は確実に締めてください（“2-2.乾電池の交換方法”参照）。
- 表示部、スイッチ部、ゴム部を爪や尖った物で押さないでください。
- ご使用後は、本機を乾燥した温度変化の少ない場所に保管してください。

## 2章 ご使用前の準備

### 2-1. 組み立て時の注意事項

#### 本機固定台の取付手順

1. はかりのネジ 2 本を外してください。
2. 外した 2 本のネジで収納ボックスをはかりに取り付けてください。

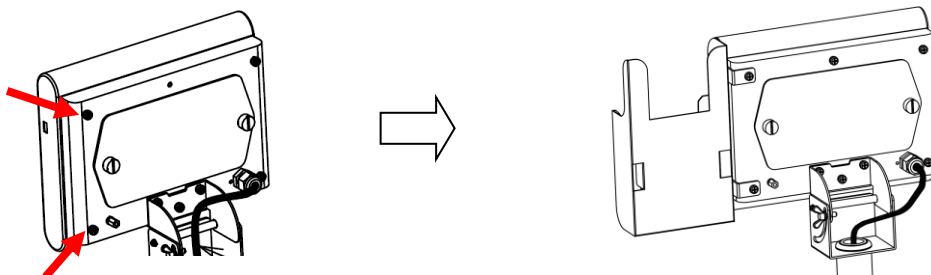

### 2-2. 乾電池の交換方法

乾電池はパナソニック株式会社単 2 形マンガン乾電池 R14P(NB)を 2 本使用してください。

1. 本機を非危険場所に移動させ、本機背面の電池蓋を付属の六角レンチを使用して、4 箇所をネジを外し電池蓋を取り外します。

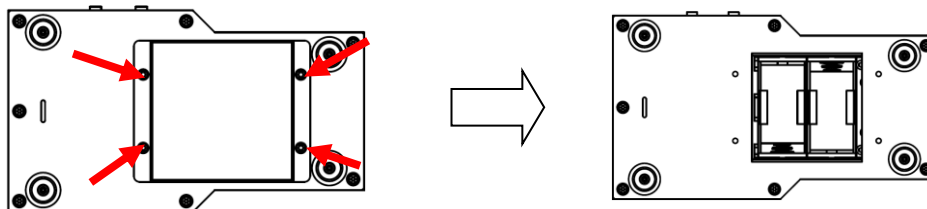

2. 電池の交換後、六角レンチを使用し 4 箇所をネジで①～④の順で電池蓋をしっかりと取り付けます。

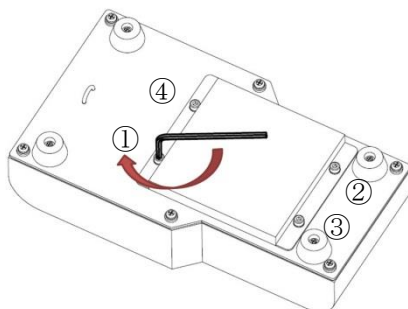

#### ⚠ 警告

爆発の危険があります。使用後の乾電池を火中に投入しないでください。









乾電池の交換は危険場所では行わないでください。

乾電池は、必ず指定のものを使用してください。





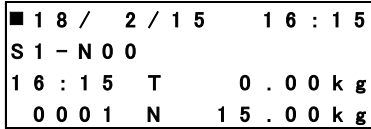

乾電池を充電しないでください。

## 2-3. 乾電池交換時の日付・時刻の設定

乾電池を交換すると日付・時刻がリセットされますので、交換後は必ず日付・時刻の設定を行ってください。

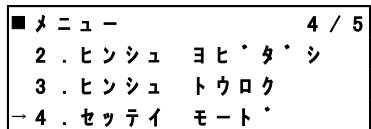
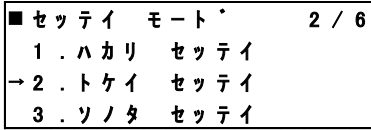

	操作説明	表示内容
①	<p>乾電池交換後、最初に  を押すと、時計設定の画面を表示します。</p> <p>年→月→日→時→分→秒の順に数字キーで入力してください。</p> <p>※  を押すと、1桁左に移動します。</p> <p>※  を押すと、1桁右に移動します。</p> <p>※  を押すと、下の行に移動します。</p> <p>※  を押すと、上の行に移動します。</p>	
②	<p>日付・時刻の入力後、 を押すと、電源オン時のホーム画面になります。</p> <p>※時刻は24時間制で入力してください。</p> <p> を押すと、ホーム画面に戻ります。</p>	

## 2-4. 使用中の日付・時刻の変更(時計設定)



	操作説明	表示内容
①	<p>ホーム画面で、 を押し、 を押して、“セッテイモード”にカーソル(→)を移動させて、 を押すと“セッテイモード”の画面になります。</p> <p>次に、 を押して、“トケイセッテイ”にカーソル(→)を移動させて、 を押すと“トケイセッテイ”の画面になります。</p> <p>“2-3.乾電池交換時の日付・時刻の設定”の操作で、日付・時刻の変更をして下さい。</p> <p> を押すと、ホーム画面に戻ります。</p>	 <p style="text-align: center;">↓</p> 

## 2-5. 日付・時刻をはかりと同期

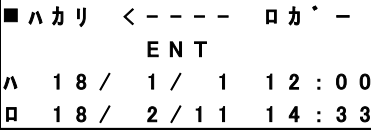
(1)本機の時刻をはかりに送信する場合

	操作説明	表示内容
①	<p>時計設定の画面で、 を押すと、本機の時刻をはかりに送信する画面になります。</p> <p> を押すとはかりに時刻を送信します。</p> <p> を押すと、ホーム画面に戻ります。</p>	

(2)はかりの時刻を本機に送信する場合

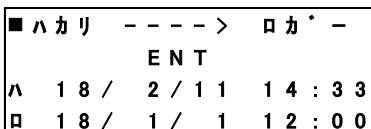
	操作説明	表示内容
①	<p>時計設定の画面で、 を押すと、はかりの時刻を本機に送信する画面になります。</p> <p> を押すと本機に時刻を送信します。</p> <p> を押すと、ホーム画面に戻ります。</p>	

2-6. 表示部及びキー操作部について

表示部

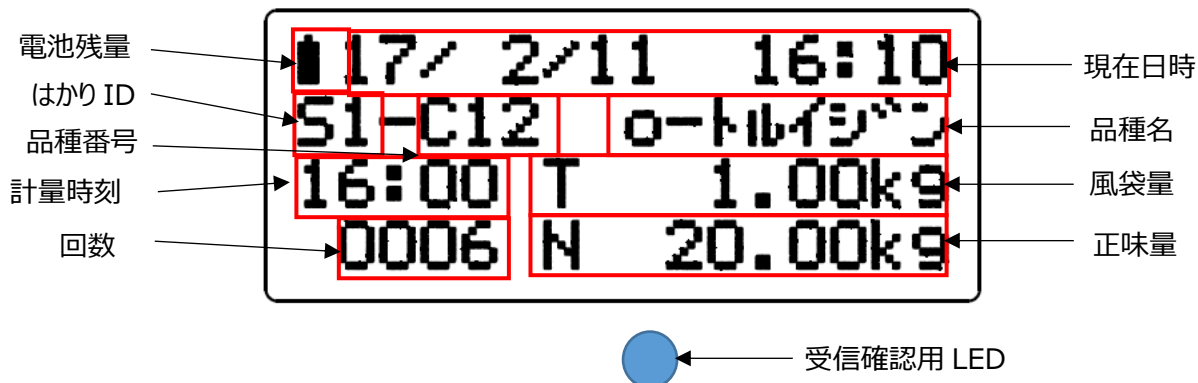

受信確認用 LED（受信時に点灯、マルチファンクション使用時は、軽量、適量、過量で色が変わる）

- 赤色：軽量データ受信、●青色：適量データ受信、●黄色：過量データ受信
- 白色：判定なしデータ受信





表示部 液晶表示管（5x7 ドットマトリックスタイプ）2.95(W)mm×4.75(H)mm  
受信判定用 LED（赤、青、黄、緑）

電池残量 （電池残量表示） : 電池残量サイン の3段階表示  
(電池残量に応じて)

キー部

	<b>電源 ON/OFF キー</b> 電源が入っていないときに押すと電源がオンします。 電源をオフするときは、表示が消えるまで押し続けます。 ホーム画面に戻ります。
	<b>設定キー</b> 接続するはかりの仕様、時刻など各種設定にするときを使用します。
	<b>品種登録キー</b> 品種登録を行うとき使用します。
	<b>品種呼出キー</b> 品種呼出を行うときに使用します。
	<b>英/数/カナ切替キー</b> 文字入力時に、英文字/数字/カタカナを切替えます。
	<b>戻るキー</b> 一つ前の画面に戻りたいときに使用します。

	<b>出力キー</b> データ出力を行うときに使用します。
	<b>エントリーキー</b> 入力が確定したときに使用します。
コード 	<b>コード/左移動キー</b> ホーム画面では、コード入力をするときに使用します。 他の画面では、カーソルを左に移動させたいときに使用します。
ロット 	<b>ロット/右移動キー</b> ホーム画面では、ロット入力をするときに使用します。 他の画面では、カーソルを右に移動させたいときに使用します。
	<b>下移動キー</b> ホーム画面では、受信した計量データの履歴を見るときに使用します。 カーソルを下に移動させたいときに使用します。
	<b>上移動キー</b> ホーム画面では、受信した計量データの履歴を見るときに使用します。 カーソルを上移動させたいときに使用します。
	<b>数/英/カナキー</b> 【数字：1】 【英文字：. @ - / : _ 1】 【カタカナ：アイウエオアイウエオ 1】
	<b>数/英/カナキー</b> 【数字：2】 【英文字：A B C a b c 2】 【カタカナ：カキクケコ 2】
	<b>数/英/カナキー</b> 【数字：3】 【英文字：D E F d e f 3】 【カタカナ：サシスセソ 3】
	<b>数/英/カナキー</b> 【数字：4】 【英文字：G H I g h i 4】 【カタカナ：タチツテトッ 4】
	<b>数/英/カナキー</b> 【数字：5】 【英文字：J K L j k l 5】 【カタカナ：ナニヌネノ 5】
	<b>数/英/カナキー</b> 【数字：6】 【英文字：M N O m n o 6】 【カタカナ：ハヒフハホ 6】
	<b>数/英/カナキー</b> 【数字：7】 【英文字：P Q R S p q r s 7】 【カタカナ：マミムメモ 7】

	<p><b>数/英/カナキー</b>                  【数字：8】                  【英文字：T U V t u v 8】                  【カタカナ：ヤ ヲ ヨ ヤ ヲ ヨ 8】</p>
	<p><b>数/英/カナキー</b>                  【数字：9】                  【英文字：W X Y Z w x y z 9】                  【カタカナ：ラ リ ル レ ロ 9】</p>
	<p><b>数/英/カナキー</b>                  【数字：小数点】                  【英文字：^ ° - ` ~ ! " # \$ % &amp; ' ( ) * + - . / : ; &lt; = &gt; ? @ [ ¥ ] ^ _ {   } ~】                  【カタカナ：` ° - ` ~ ! " # \$ % &amp; ' ( ) * + - . / : ; &lt; = &gt; ? @ [ ¥ ] ^ _ {   } ~】</p>
	<p><b>数/英/カナキー</b>                  【数字：0】                  【英文字：0】                  【カタカナ：ヲ ヲ ヲ - 0】</p>
	<p><b>クリアキー</b>                  数値入力時は、0にクリアします。文字入力時は1文字削除します。</p>



## 3章 基本操作について

## 全体の構成

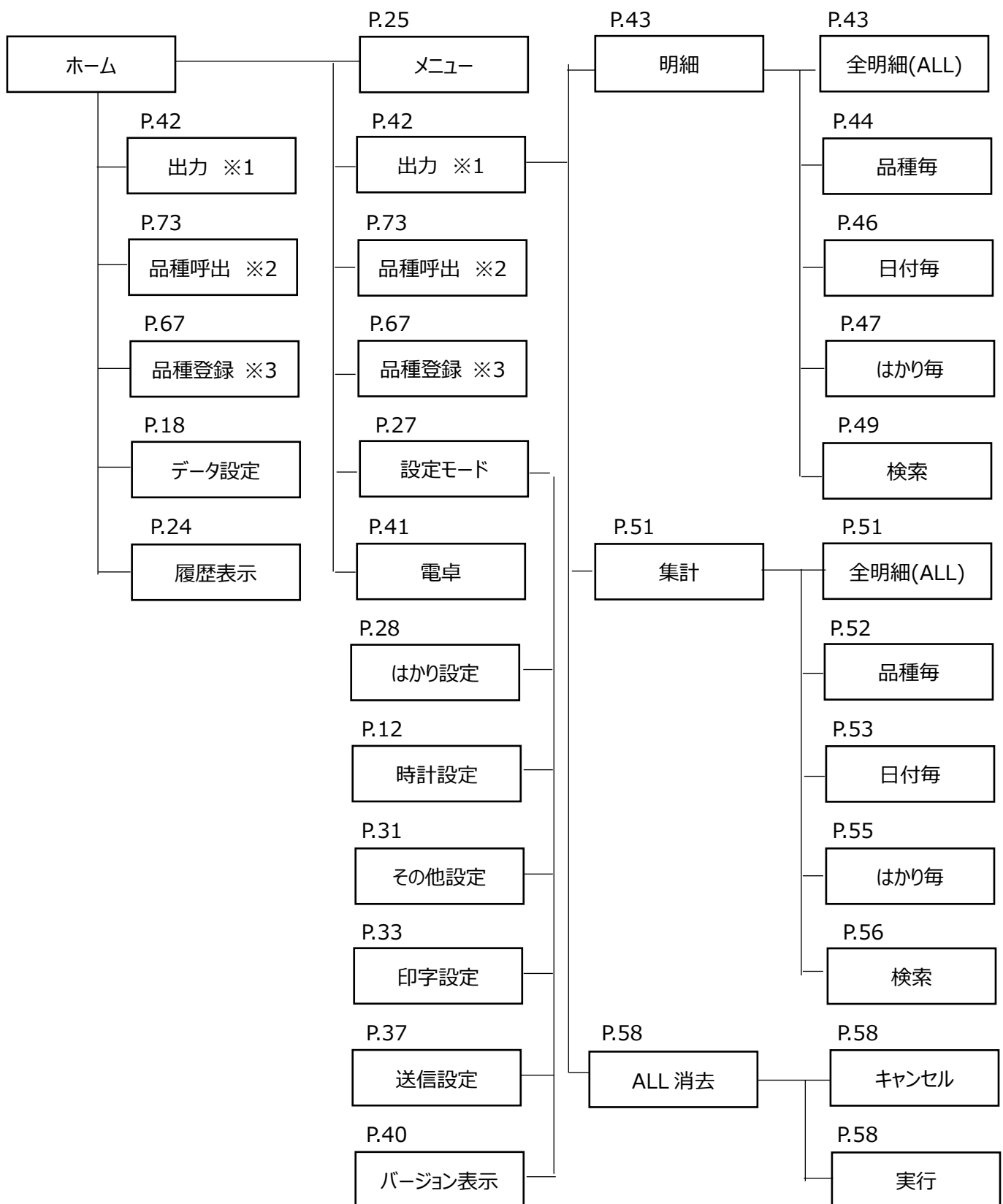

ENT :進む、↶ : 戻る、※ : どちらからでも入れます。

基本操作

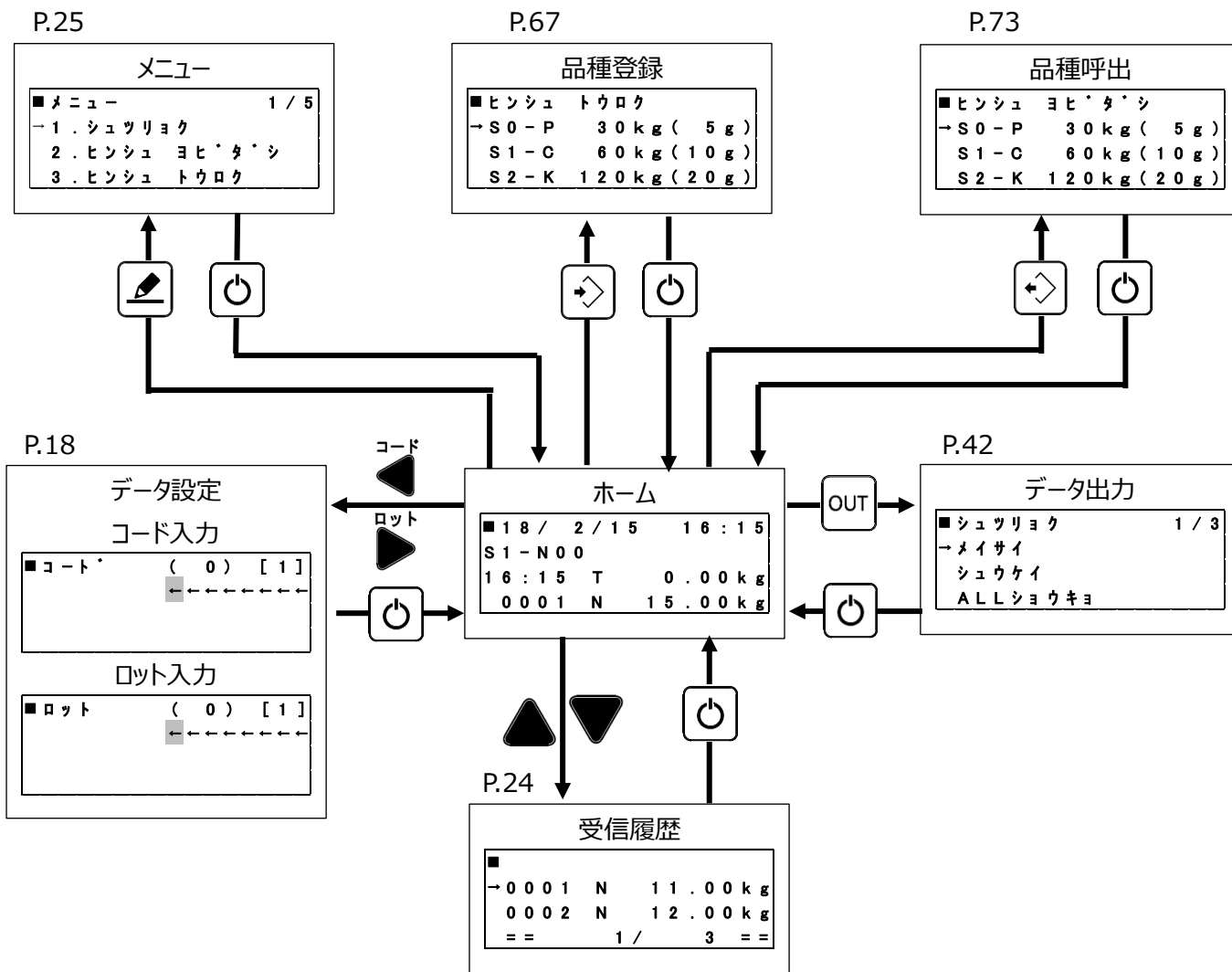

3-1. 電源オンのしかた

	操作説明	表示内容
(1)	<p>⏻ を押して電源オンします。</p> <p>タイトル画面が表示された後、最後に受信した計量データが表示されます。</p> <p>この画面がホーム画面です。</p>	<pre>             ■18 / 2 / 15 16 : 15             S1-N00             16 : 15 T 0.00kg             0001 N 15.00kg             </pre>

3-2. 電源オフのしかた





	操作説明	表示内容
(1)	<p>表示が消えるまで ⏻ を押し続けてください。</p> <p>電源がオフします。</p>	<div style="border: 1px solid black; width: 100%; height: 100%;"></div>

## 3-3. データ設定(コード、ロット入力)のしかた



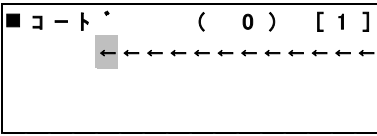

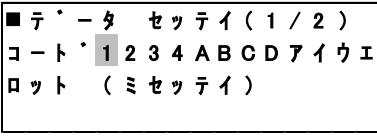
はかりの設定がリアルタイム送信の時は、受信した計量データにコードとロットを付加して記憶します。

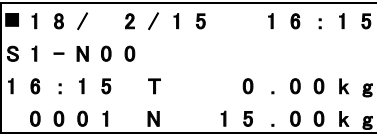
はかりの設定がバッチ送信の時は、受信した計量データにコードとロットを付加しません。

## コード入力

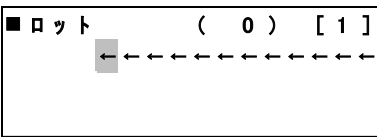
	操作説明	表示内容
(1)	ホーム画面で、  を押すと、データ設定のコードを入力する画面になります。 “3-4.文字入力のしかた”を参照してコードを入力してください。	
(2)	 を押すと文字入力が完了します。 修正する場合は、もう一度  を押すと文字入力画面にして修正します。	
(3)	 を押すと、ホーム画面に戻ります。	

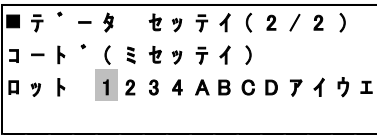
## ロット入力

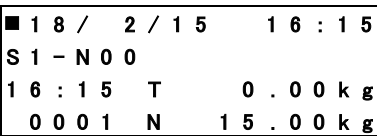



	操作説明	表示内容
(1)	ホーム画面で、  を押すと、データ設定のロットを入力する画面になります。 “3-4.文字入力のしかた”を参照してロットを入力してください。	
(2)	 を押すと文字入力完了します。 修正する場合は、もう一度  を押すと文字入力画面にして修正します。	
(3)	 を押すと、ホーム画面に戻ります。	

リアルタイム送信とは、はかりが計量する毎に本機に計量データを送信する使用方法で、はかりを使用する時は必ずはかりの横に本機を置いて使用する必要があります。

バッチ送信とは、計量データをはかりに記憶させて計量作業が終わった時に、はかりに記憶している計量データをはかりから本機にまとめて送信する方法です。この場合、はかりから送信する時以外は、本機をはかりの横に置く必要はありません。

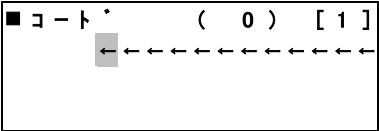
## 3-4. 文字入力のしかた

品名やロット・コードなど文字入力の方法についての説明です。

	操作説明	表示内容
(1)	ホーム画面で、  を押すと、データ設定のコードを入力する画面になります。	
(2)	入力画面で、  を押すと、英数か欄が[1](数字)→[A](英文字)→[ア](カナ文字)の順に切り替わります。コード：1234ABCD アイウエを入力します。	入力文字数 英数か欄 
(3)	“1 2 3 4”の入力は、  を押し、英数か欄を[1]にして、     とキーを押します。  を押すと、1文字削除します。	
(4)	‘A’の入力は、  を押し、英数か欄を[A]にして、  を押します。	
(5)	 を押すと‘A’の文字入力が完了します。	
(6)	‘B’の入力は、  を2回押します。 または、  を押した後で、  を押して‘B’に移動させます。	
(7)	 を押すと‘B’の文字入力が完了します。 同様の操作で、‘C’、‘D’を入力します。	
(8)	‘ア’の入力は、  を押し英数か欄を[A]にして、  を押します。  を押すと‘ア’の文字入力が完了します。 同様に‘イ’、‘ウ’、‘エ’を入力します。	

## 3-5. データ受信のしかた

## はかり設定(リアルタイム送信)

はかりの設定がリアルタイム送信の時は、受信した計量データにコードとロットを付加して記憶します。

	操作説明	表示内容
(1)	<p> を押しながらか  を押してください。</p> <p>判定用 LED が青色に点灯し、ユーザパラメータ設定画面に移ります。</p> <p>※はかりのパラメータの操作方法は、はかりの取扱説明書を参照願います。</p>	
(2)	<p> を押して、パラメータ番号を 11 まで移動させてください。</p>	
(3)	<p> を押して、下記 1～5、7 の加算タイミングを選択し、  を押してください。</p> <div style="border: 1px solid black; border-radius: 15px; padding: 10px; margin: 10px 0;"> <p>#11：通信(加算)のタイミング</p> <p>0：加算しない</p> <p>1：自動加算（安定時加算）</p> <p>2：自動加算（安定後取り除き加算）</p> <p>3：手動加算（加算キーで加算）（出荷時設定）</p> <p>4：適量加算（適量時自動加算）</p> <p>5：適量加算（適量時手動加算）</p> <p>6：加算しない</p> <p>7：自動加算（適量安定後取り除き送信）</p> </div> <p>※適量加算は定量計量、チェック機能時に有効となります。</p>	
(4)	<p> を押して、0 を選択し、 を押してください。</p> <div style="border: 1px solid black; border-radius: 15px; padding: 10px; margin: 10px 0;"> <p>#12：赤外線送信タイミング</p> <p>0：リアルタイム送信（出荷時設定）</p> <p>1：バッチ送信</p> </div>	
(5)	<p> を押して、1 を選択し、 を押してください。</p> <div style="border: 1px solid black; border-radius: 15px; padding: 10px; margin: 10px 0;"> <p>#13：接続デバイス</p> <p>0：なし(出荷時設定)</p> <p>1：本質安全防爆口ガー</p> </div> <p>※ を押すと、画面はパラメータ番号 22 に替わります。</p>	
(6)	<p> を押してください。</p> <p>※はかりの本機接続方法の設定が完了です。</p>	

計量データの受信（リアルタイム送信）

	操作説明	表示内容
(1)	本機を電源オンにしてはかりの横に取り付けてください。	
(2)	品物をはかりに載せてください。 ※表示部には品物の質量（19kg）を表示します。	
(3)	安定サインが点灯したら  を押すと開始します。（手動加算の場合） 送信が完了すると、はかりの画面に“Send”と表示します。 ※合計データを送信するまでは、画面に“加算中”サインが点灯します。	
(4)	計量データが受信できると、本機の画面に“Received”と表示した後、受信したデータを表示します。	

## はかり設定(バッチ送信)

はかりの設定がバッチ送信の時は、受信した計量データにコードとロットは付加しません。

	操作説明	表示内容
(1)	<p> を押しながらか  を押してください。</p> <p>判定用 LED が青色に点灯し、ユーザパラメータ設定画面に移ります。</p> <p>※はかりのパラメータの操作方法は、はかりの取扱説明書を参照願います。</p>	
(2)	<p> を押して、パラメータ番号を 1 1 まで移動させてください。</p>	
(3)	<p> を押して、下記 1~5、7 の加算タイミングを選択し、 を押してください。</p> <div style="border: 1px solid black; border-radius: 15px; padding: 10px; margin: 10px 0;"> <p>#11：通信(加算)のタイミング</p> <p>0：加算しない</p> <p>1：自動加算（安定時加算）</p> <p>2：自動加算（安定後取り除き加算）</p> <p>3：手動加算（加算キーで加算）（出荷時設定）</p> <p>4：適量加算（適量時自動加算）</p> <p>5：適量加算（適量時手動加算）</p> <p>6：加算しない</p> <p>7：自動加算（適量安定後取り除き送信）</p> </div> <p>※適量加算は定量計量、チェック機能時に有効となります。</p>	
(4)	<p> を押して、1 を選択し、 を押してください。</p> <div style="border: 1px solid black; border-radius: 15px; padding: 10px; margin: 10px 0;"> <p>#12：赤外線送信タイミング</p> <p>0：リアルタイム送信（出荷時設定）</p> <p>1：バッチ送信</p> </div>	
(5)	<p> を押して、1 を選択し、 を押してください。</p> <div style="border: 1px solid black; border-radius: 15px; padding: 10px; margin: 10px 0;"> <p>#13：接続デバイス</p> <p>0：なし(出荷時設定)</p> <p>1：本質安全防爆ロガー</p> </div> <p>※ を押すと、画面はパラメータ番号 22 に替わります。</p>	
(6)	<p> を押してください。</p> <p>※本機の接続方法の設定変更が完了です。</p>	

計量データの記憶 (バッチ送信)

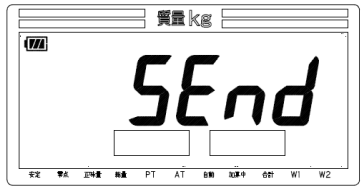
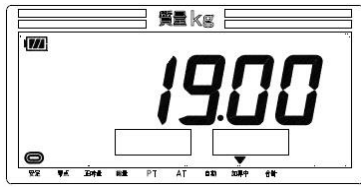
	操作説明	表示内容
(1)	品物をはかりに載せてください。 ※表示部には品物の質量 (19kg) を表示します。	
(2)	安定サインが点灯したら <b>M+</b> を押すと、加算を開始します。 加算ができると、はかりの画面に“Send”と表示し、はかりの内部メモリに記憶します。 ※合計するまでは、画面に“加算中”サインが点灯します。	 ↓ 

蓄積データの受信 (バッチ送信)

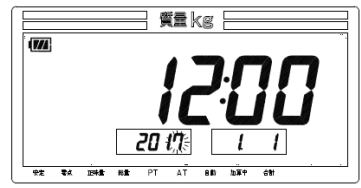
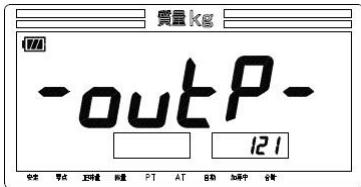
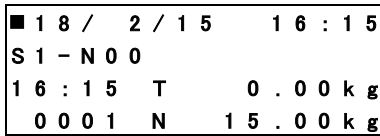
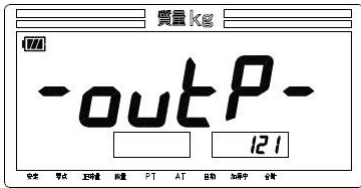
	操作説明	表示内容
(1)	はかりの内部メモリに記憶している計量データを本機に送信させる場合は、計量状態で、 <b>ON</b> を押しながら <b>+T-</b> を押して、時計設定の画面にします。	
(2)	時計設定の画面で、 <b>-0-</b> を押しながら <b>+T-</b> を押すと、データ出力画面になり、右下に蓄積データの件数を表示します。 ※ <b>+T-</b> を先に押すと年の設定が増えてしまうので、必ず <b>-0-</b> を先に押すように注意してください。	
(3)	本機の <b>ON</b> を押して電源オンします。 はかりの横に取り付けてください。	
(4)	はかりの <b>M+</b> を押すと送信を開始します。送信完了後は、自動的に計量状態に戻ります。 ※送信せずに、蓄積データをクリアする場合は、 <b>-0-</b> を長押ししてください。	



## 3-6. 受信履歴の確認のしかた

受信した計量データの内容を▼ または、▲ で確認することができます。  
また、◀ または、▶ で表示内容を変更することができます。

	操作説明	表示内容
(1)	ホーム画面で、▼ または、▲ を押すと受信履歴表示の画面になります。	<pre> ■ S1-N00 2018 / 2 / 11 16:18 16:15 T 0.10kg 0001 N 11.00kg           </pre>
(2)	履歴画面の表示例 ◀ を押す“ロット・コード表示”になり、▶ を押すと“計量日時表示”画面になります。 ロット・コード表示                      正味量のみ表示                      計量日時表示	<pre> ■ S1-N00 コート*(ミセッテイ) ロット(ミセッテイ) 0001 N 11.00kg           </pre> <pre> ■ →0001 N 11.00kg 0002 N 12.00kg == 1 / 3 ==           </pre> <pre> ■ S1-N00 2018 / 2 / 11 16:18 16:15 T 0.10kg 0001 N 11.00kg           </pre> <pre> ■ S1-N00 コート*(ミセッテイ) ロット(ミセッテイ) 0002 N 12.00kg           </pre> <pre> ■ 0001 N 11.00kg →0002 N 12.00kg 0003 N 13.00kg == 2 / 3 ==           </pre> <pre> ■ S1-N00 2018 / 2 / 11 16:18 16:16 T 0.20kg 0002 N 12.00kg           </pre> <pre> ■ S1-N00 コート*(ミセッテイ) ロット(ミセッテイ) 0003 N 13.00kg           </pre> <pre> ■ 0002 N 12.00kg →0003 N 13.00kg == 3 / 3 ==           </pre> <pre> ■ S1-N00 2018 / 2 / 11 16:18 16:17 T 0.30kg 0003 N 13.00kg           </pre>
(3)	受信データの削除は、削除したいデータに▼ または、▲ で、カーソル(→)を移動し、[C] を長押しをします。	<pre> ■ →0001 N 11.00kg 0002 N 12.00kg == 1 / 3 ==           </pre>
(4)	削除の確認画面が出ますので、削除する場合は、▼ を押し、"1:シッコウ"にカーソル(→)を移動させて、[ENT] を押します。または、[1:] を押すと削除します。	<pre> ■ S1-N00 0001 N 11.00kg サクシ'ヨ →0:キャンセル 1:シ'ッコウ           </pre>
(5)	[⏻] を押すと、ホーム画面に戻ります。	<pre> ■ 18 / 2 / 15 16:15 S1-N00 16:15 T 0.00kg 0001 N 15.00kg           </pre>



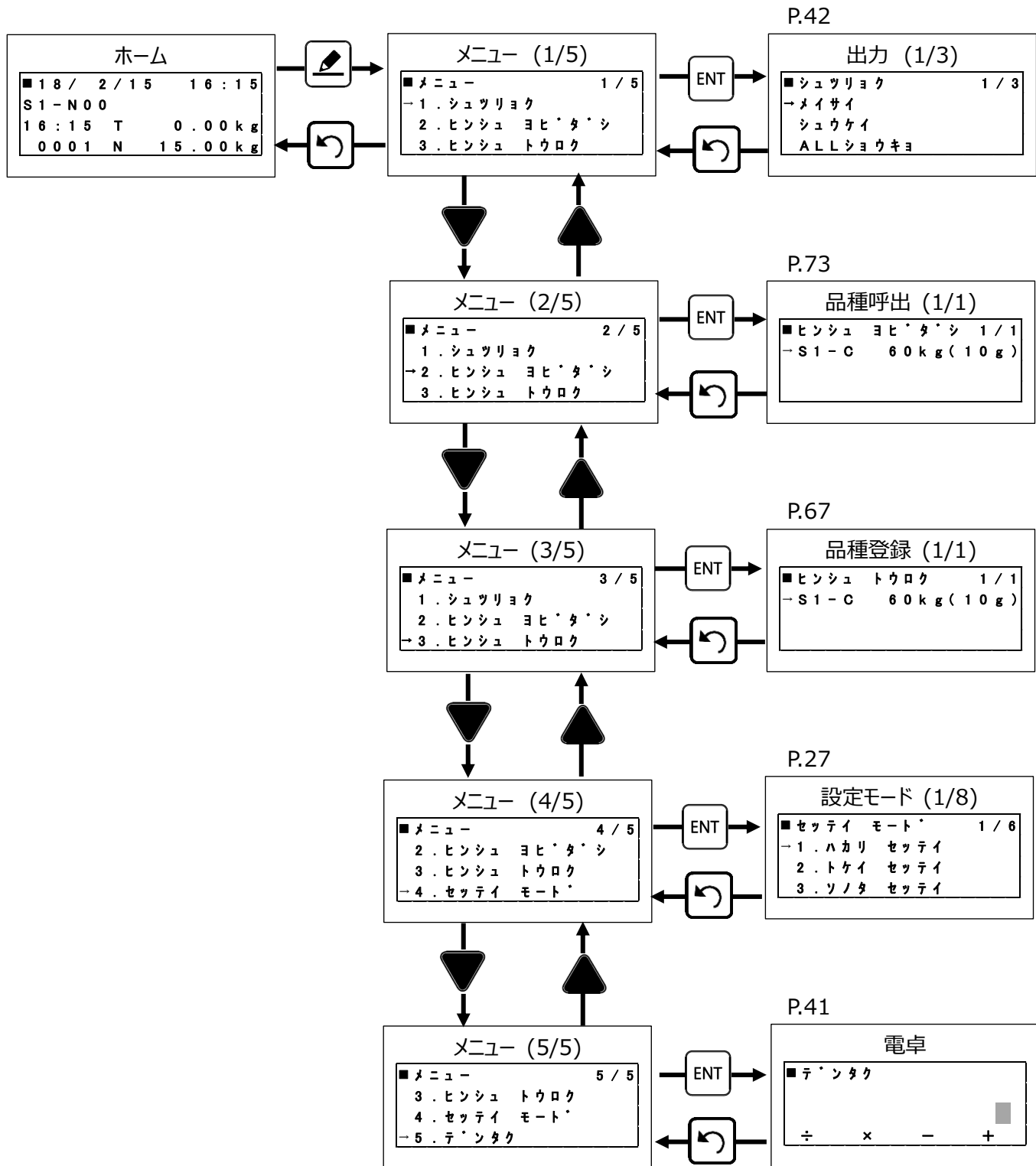





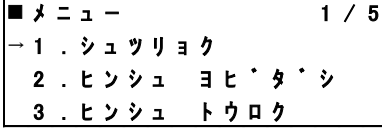

# 4章 メニューについて

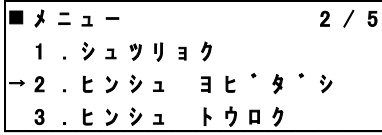

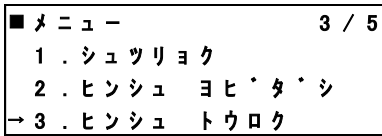
※数値で直接入力して選択することもできます。

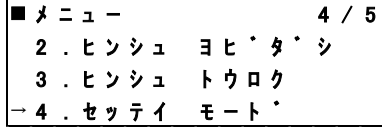
## 4-1. メニュー選択のしかた

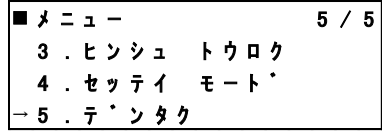
メニューから出力、品種呼出、品種登録、設定モード、電卓の各機能を選択することができます。

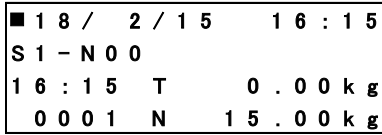
	操作説明	表示内容
(1)	“シュツリョク”は、データ受信したデータをパソコンやプリンタに出力の選択画面で、  を押すと出力画面になります。 データ出力の操作は、P.42“5章 データ出力について”を参照願います。	
(2)	“ヒンシュ ヨビダシ”は、品種呼出の選択画面で、  を押すと品種呼出画面になります。 品種呼出の操作は、P.73“8章 品種呼出について”を参照願います。	
(3)	“ヒンシュ トウロク”は、品種登録の選択画面で、  を押すと品種登録画面になります。 品種登録の操作は、P.67“7章 品種登録について”を参照願います。	
(4)	“セツテイ モード”は、各種設定の選択画面で、  を押すと設定画面になります。 設定の操作は、P.27“4-2 設定のしかた”を参照願います。	
(5)	“デンタク”は、簡単な計算を行う電卓機能を使用する画面で、  を押すと電卓画面になります。 電卓の操作は、P.41“4-9 電卓の使い方”を参照願います。	
(6)	設定を完了する場合は、  を押して、ホーム画面にします。	

## 4-2. 設定のしかた

設定では、下記の各種設定を行います。

- ①はかり設定は、使用するはかりの仕様を設定します。(但し、品種データを使用しない場合は、設定は不要です。)
- ②時計設定は、現在時刻（年月日時分秒）を、設定します。
- ③その他設定は、オートオフ時間、受信時のLEDの点灯時間、回数の扱い方を設定します。
- ④印字設定は、印字データの項目を設定します。
- ⑤送信設定は、パソコンに送信するデータの項目を設定します。
- ⑥本機のソフトバージョン表示をします。

	操作説明	表示内容
(1)	<p>“ハカリ セッテイ”は、はかり設定の選択画面です。</p> <p>設定する場合は、本機をはかりの横に取り付けてください。</p> <p><input type="button" value="ENT"/> を押すとのはかりの設定値を読み込み、はかり設定画面になります。</p> <p>はかり設定の操作は、P.28“4-3 はかりの設定について”を参照願います。</p>	<pre> ■ セッテイ モート 1 / 6 - 1 . ハカリ セッテイ   2 . トケイ セッテイ   3 . ソノタ セッテイ           </pre>
(2)	<p>“トケイ セッテイ”は、現在日時の選択画面です。</p> <p><input type="button" value="ENT"/> を押すと、時計設定画面になります。</p> <p>時計の設定は、P.12“2-3.乾電池交換時の日付・時刻の設定”を参照願います。</p>	<pre> ■ セッテイ モート 2 / 6   1 . ハカリ セッテイ → 2 . トケイ セッテイ   3 . ソノタ セッテイ           </pre>
(3)	<p>“ソノタ セッテイ”は、オートオフ・受信LED・回数のリセット条件を設定する選択画面です。</p> <p><input type="button" value="ENT"/> を押すと、その他の設定画面になります。</p> <p>その他の設定の操作は、P.31 “4-4 その他設定のしかた”を参照願います。</p>	<pre> ■ セッテイ モート 3 / 6   1 . ハカリ セッテイ   2 . トケイ セッテイ → 3 . ソノタ セッテイ           </pre>
(4)	<p>“インジ セッテイ”は、プリンタに印字する項目設定の選択画面です。</p> <p><input type="button" value="ENT"/> を押すと印字設定画面になります。</p> <p>印字設定の操作は、P.33“4-5 印字設定のしかた”を参照願います。</p>	<pre> ■ セッテイ モート 4 / 6   2 . トケイ セッテイ   3 . ソノタ セッテイ → 4 . インシ セッテイ           </pre>
(5)	<p>“ソウシン セッテイ”は、パソコンに送信する項目設定の選択画面です。</p> <p><input type="button" value="ENT"/> を押すと印字設定画面になります。</p> <p>送信設定の操作は、P.37“4-7 送信設定のしかた”を参照願います。</p>	<pre> ■ セッテイ モート 5 / 6   3 . ソノタ セッテイ   4 . インシ セッテイ → 5 . ソウシン セッテイ           </pre>
(6)	<p>“バージョンヒョウジ”は、本機、変換ボックス、はかりのソフトバージョン表示の選択画面です。</p> <p><input type="button" value="ENT"/> を押すとソフトバージョン表示画面になります。</p> <p>ソフトバージョン表示の操作は、P.40“4-7 バージョン表示のしかた”を参照願います。</p>	<pre> ■ セッテイ モート 6 / 6   4 . インシ セッテイ   5 . ソウシン セッテイ → 6 . ハ シ ョンヒョウシ           </pre>
(7)	<p>設定を完了する場合は、<input type="button" value="ENT"/> を押して、ホーム画面にします。</p>	<pre> ■ 18 / 2 / 15 16 : 15 S1 - N00 16 : 15 T 0 . 00 kg 0001 N 15 . 00 kg           </pre>

## 4-3. はかり設定のしかた

はかり設定では、本機に接続するはかりを設定します。(但し、品種データを使用しない場合は、設定不要です。)

- ①使用するはかり番号(ID)
- ②品種データをはかり毎に設定するか共有するかを設定します。
- ③使用するはかりのひょう量・目量を設定します。
- ④使用するはかりのマルチファンクションのタイプを設定します。
- ⑤適量前を使用する場合に設定します。
- ⑥適量直前を使用する場合に設定します。
- ⑦プリセット風袋を使用する場合に設定します。
- ⑧標準以外のはかりを使用する場合のひょう量・目量を設定します。
- ⑨品種データのクリアを行います。

## はかりの設定値を読み込んで設定

	操作説明	表示内容
(1)	本機の S0 に、はかりの S0(はかり ID' 0') の設定を読み込んで設定するときは、 <b>ENT</b> を押します。	<pre> ■ セッテイカ・コトナリマス ハ S0-C 30kg ロ S0 (ミトウロク) →トウロク           </pre>
(2)	本機の S0 にはかりの仕様が登録されます。設定内容を確認する場合は、 <b>ENT</b> を押すと、“本機で手動設定”の(3)の画面に移ります。	<pre> ■ ハカリ セッテイ →S0-C 30kg(5g) S1 (ミトウロク) S2 (ミトウロク)           </pre>
(3)	設定を完了する場合は、 <b>ON</b> を押して、ホーム画面にします。	<pre> ■ 18 / 2 / 15 16 : 15 S1-N00 16 : 15 T 0.00kg 0001 N 15.00kg           </pre>

## 本機で手動設定

	操作説明	表示内容
(1)	設定するはかりを選択して、 <b>ENT</b> を押します。 ▼ で S0 から S9 の間で選択します。	<pre> ■ ハカリ セッテイ 1 / 10 →S0 (ミトウロク) S1 (ミトウロク) S2 (ミトウロク)           </pre>
(2)	S0 を登録するときは、 <b>ENT</b> を押します。	<pre> ■ ハカリ S0 1 / 9 →トウロク OFF サンショウ --- ヒョウリョウ ---           </pre>
(3)	登録するときは、▼ を押して、“1:ON”にカーソル(→)を移動させて、 <b>ENT</b> を押します。または、 <b>1</b> を押します。	<pre> ■ トウロク 0 : OFF →1 : ON           </pre>

	操作説明	表示内容								
(4)	<p>“サンショウ”の設定は、他のはかりの品種データを参照するか、はかり毎に品種データを登録するかを設定します。</p> <p>同じ仕様のはかりを複数台使用する場合は、1台のはかりに登録した品種データを他のはかりで使用すると、1台の品種データを登録すればよいことになります。</p> <p>※OFFを選択すると、他のはかりの品種データを参照しない設定です。参照しない場合は、OFFで、<b>ENT</b> を押します。</p>	<table border="1"> <tr><td>■ハカリ S0</td><td>2 / 9</td></tr> <tr><td>トウロク</td><td>ON</td></tr> <tr><td>→サンショウ</td><td>OFF</td></tr> <tr><td>ヒョウリョウ</td><td>30kg</td></tr> </table>	■ハカリ S0	2 / 9	トウロク	ON	→サンショウ	OFF	ヒョウリョウ	30kg
■ハカリ S0	2 / 9									
トウロク	ON									
→サンショウ	OFF									
ヒョウリョウ	30kg									
(5)	<p>“ヒョウリョウ”の設定は、接続するはかりのひょう量を設定します。設定するときは、<b>ENT</b> を押します。</p> <p>※標準品の目量は、ひょう量が決めれば自動で設定されます。</p>	<table border="1"> <tr><td>■ハカリ S0</td><td>3 / 9</td></tr> <tr><td>トウロク</td><td>ON</td></tr> <tr><td>サンショウ</td><td>OFF</td></tr> <tr><td>→ヒョウリョウ</td><td>30kg</td></tr> </table>	■ハカリ S0	3 / 9	トウロク	ON	サンショウ	OFF	→ヒョウリョウ	30kg
■ハカリ S0	3 / 9									
トウロク	ON									
サンショウ	OFF									
→ヒョウリョウ	30kg									
(6)	<p>接続するはかりのひょう量を、下記 1～4 の中から選択し、<b>ENT</b> を押ししてください。</p> <div style="border: 1px solid black; border-radius: 10px; padding: 10px; width: fit-content; margin: 10px auto;"> <p>1 : 30kg( 5g)  2 : 60kg(10g)  3 : 120kg(20g)  4 : 300kg(50g)  0 : リタ</p> </div> <p>※“0:ソノタ”は、標準品以外のはかり用です。</p>	<table border="1"> <tr><td>■ヒョウリョウ</td><td>1 / 5</td></tr> <tr><td>→1 : 30kg ( 5g )</td><td></td></tr> <tr><td>2 : 60kg ( 10g )</td><td></td></tr> <tr><td>3 : 120kg ( 20g )</td><td></td></tr> </table>	■ヒョウリョウ	1 / 5	→1 : 30kg ( 5g )		2 : 60kg ( 10g )		3 : 120kg ( 20g )	
■ヒョウリョウ	1 / 5									
→1 : 30kg ( 5g )										
2 : 60kg ( 10g )										
3 : 120kg ( 20g )										
(7)	<p>はかりには定量計量機能、チェッカ機能、計数機能があります。はかりはユーザーパラメータ#01 で設定します。</p> <p>はかりで設定しているマルチファンクションを“ファンクション”で設定します。</p> <p>マルチファンクションを使用する場合は、<b>ENT</b> を押します。</p>	<table border="1"> <tr><td>■ハカリ S0</td><td>4 / 9</td></tr> <tr><td>サンショウ</td><td>OFF</td></tr> <tr><td>ヒョウリョウ</td><td>30kg</td></tr> <tr><td>→ファンクション</td><td>OFF</td></tr> </table>	■ハカリ S0	4 / 9	サンショウ	OFF	ヒョウリョウ	30kg	→ファンクション	OFF
■ハカリ S0	4 / 9									
サンショウ	OFF									
ヒョウリョウ	30kg									
→ファンクション	OFF									
(8)	<p>接続するはかりのマルチファンクションのタイプを、下記 0～3 の中から選択し、<b>ENT</b> を押ししてください。</p> <div style="border: 1px solid black; border-radius: 10px; padding: 10px; width: fit-content; margin: 10px auto;"> <p>0 : OFF (N)  1 : ティリョウ (P)  2 : チェッカ (C)  3 : ケイス (K)</p> </div>	<table border="1"> <tr><td>■ファンクション</td><td>1 / 4</td></tr> <tr><td>0 : OFF (N)</td><td></td></tr> <tr><td>1 : ティリョウ (P)</td><td></td></tr> <tr><td>→2 : チェッカ (C)</td><td></td></tr> </table>	■ファンクション	1 / 4	0 : OFF (N)		1 : ティリョウ (P)		→2 : チェッカ (C)	
■ファンクション	1 / 4									
0 : OFF (N)										
1 : ティリョウ (P)										
→2 : チェッカ (C)										
(9)	<p>“テキリョウマエ”の設定は、品種毎に適量前値を使用するかどうかを設定します。</p> <p>設定するときは、<b>ENT</b> を押します。</p> <p>※適量前の機能を使用する場合は、はかりのユーザーパラメータ#U6を1に設定してください。</p>	<table border="1"> <tr><td>■ハカリ S0</td><td>5 / 9</td></tr> <tr><td>ヒョウリョウ</td><td>30kg</td></tr> <tr><td>ファンクション</td><td>OFF</td></tr> <tr><td>→テキリョウマエ</td><td>OFF</td></tr> </table>	■ハカリ S0	5 / 9	ヒョウリョウ	30kg	ファンクション	OFF	→テキリョウマエ	OFF
■ハカリ S0	5 / 9									
ヒョウリョウ	30kg									
ファンクション	OFF									
→テキリョウマエ	OFF									
(10)	<p>使用するときは、<b>▼</b> を押して、“1:ON”にカーソル(→)を移動させて、<b>ENT</b> を押します。または、<b>1</b> を押します。</p>	<table border="1"> <tr><td>■テキリョウマエ</td><td></td></tr> <tr><td>0 : OFF</td><td></td></tr> <tr><td>→1 : ON</td><td></td></tr> </table>	■テキリョウマエ		0 : OFF		→1 : ON			
■テキリョウマエ										
0 : OFF										
→1 : ON										
(11)	<p>“テキリョウチョクゼン”の設定は、品種毎に適量直前値を使用するかどうかを設定します。</p> <p>設定するときは、<b>ENT</b> を押します。</p> <p>※適量直前の機能を使用する場合は、はかりのユーザーパラメータ#U9を1にしない場合は、設定不要です。</p>	<table border="1"> <tr><td>■ハカリ S0</td><td>6 / 9</td></tr> <tr><td>ファンクション</td><td>OFF</td></tr> <tr><td>テキリョウマエ</td><td>OFF</td></tr> <tr><td>→テキリョウチョクゼン</td><td>OFF</td></tr> </table>	■ハカリ S0	6 / 9	ファンクション	OFF	テキリョウマエ	OFF	→テキリョウチョクゼン	OFF
■ハカリ S0	6 / 9									
ファンクション	OFF									
テキリョウマエ	OFF									
→テキリョウチョクゼン	OFF									

	操作説明	表示内容
(12)	使用するとき、▼ を押して、“1:ON”にカーソル(→)を移動させて、 <b>ENT</b> を押します。または、 <b>1</b> を押します。	<pre> ■ テキリョウチョクセ`ン   0 : OFF   → 1 : ON </pre>
(13)	“フウタイ”の設定は、品種毎に風袋値を使用するかどうかを設定します。 設定するとき、 <b>ENT</b> を押します。 ※プリセット風袋を使用しない場合は、設定不要です。	<pre> ■ ハカリ S0          7 / 9   テキリョウマエ      OFF   テキリョウチョクセ`ン OFF   → フウタイ          OFF </pre>
(14)	使用するとき、▼ を押して、“1:ON”にカーソル(→)を移動させて、 <b>ENT</b> を押します。または、 <b>1</b> を押します。	<pre> ■ フウタイ   0 : OFF   → 1 : ON </pre>
(15)	“ソノタ ヒョウリョウ”の設定は、標準品以外のはかりを接続する場合に、ひょう量・目量を設定します。 設定するとき、 <b>ENT</b> を押します。	<pre> ■ ハカリ S0          8 / 9   テキリョウチョクセ`ン OFF   フウタイ            OFF   → ソノタ ヒョウリョウ OFF </pre>
(16)	ひょう量を設定する場合は、数値キーで入力し、 <b>ENT</b> を押します。	<pre> ■ ソノタ ヒョウリョウ   → ヒョウリョウ      0 k g   メリョウ            1 g   (セイト` 1 / 0 ) </pre>
(17)	目量を設定する場合は、 <b>ENT</b> を押します。	<pre> ■ ソノタ ヒョウリョウ   ヒョウリョウ        1 0 0 0 k g   → メリョウ          1 g   (セイト` 1 / * * * * *) </pre>
(18)	目量を、下記 1g~5kg の中から選択し、 <b>ENT</b> を押しください。 <div style="border: 1px solid black; padding: 5px; width: fit-content; margin: 10px auto;">       1g、2g、5g、10g、20g、50g、100g、        1kg、2kg、5kg、10kg、20kg、50kg     </div> 設定後は、 <b>↶</b> を押して“ソノタ ヒョウリョウ”の画面に戻ります。 ▼ を押して次の画面に進みます。	<pre> ■ メリョウ          1 / 1 2   → 1 g   2 g   5 g </pre>
(19)	“ヒンシュ クリア”は、本機に記憶している全ての品種データを消去します。 消去する場合は、 <b>ENT</b> を押します。	<pre> ■ ハカリ S0          9 / 9   フウタイ            OFF   ソノタ ヒョウリョウ   → ヒンシュ クリア </pre>
(20)	消去するとき、▼ を押して、“1:ジッコウ”にカーソル(→)を移動させて、 <b>ENT</b> を押す、または、 <b>1</b> を押すと消去を開始します。	<pre> ■ S0-N ヒンシュ クリア   0 : キャンセル   → 1 : シ`ッコウ </pre>
(21)	<b>⏪</b> を押すと、ホーム画面に戻ります。 ※設定が不一致の場合は、本機とはかりの通信時に P.74 のエラーを表示しますので、設定を合わせてください。	<pre> ■ 1 8 / 2 / 1 5    1 6 : 1 5   S 1 - N 0 0   1 6 : 1 5 T      0 . 0 0 k g   0 0 0 1 N       1 5 . 0 0 k g </pre>

## 4-4. その他設定のしかた

その他設定では、下記の設定ができます。

- ①オートオフの時間を分単位で設定できます。
- ②受信時に LED を点灯させる時間を秒単位で設定できます。
- ③はかりから送られた計量回数を使用するのか本機でカウントした計量回数を使用するのかを選択できます。  
計量回数を、ロット・コード変更など各種条件で計量回数をリセットしたい場合は、本機を選択してください。
- ④計量データの消去ができます。

	操作説明	表示内容
(1)	オートオフ時間を設定するときは、 <b>ENT</b> を押します。 ※キー操作及びデータ受信でオートオフタイマーはリセットされま す。	<pre> ■ソノタ セッテイ      1 / 3 →オート オフ          OFF シ`ュシンLED          OFF カイスウ              ロカ`ー </pre>
(2)	オートオフ時間を、下記 0~5 の中から ▼ で選択し、 <div style="border: 1px solid black; border-radius: 15px; padding: 10px; width: fit-content; margin: 10px auto;">           0 : OFF            1 : 5min            2 : 10min            3 : 15min            4 : 30min            5 : 60min         </div> <b>ENT</b> を押してください。	<pre> ■オートオフ ( 1 / 6 ) → 0 : OFF    1 : 5 min    2 : 10 min </pre>
(3)	計量データ受信時に LED が点灯する時間を設定するときは、 ▼ を押して、“ジュシン LED”にカーソル(→)を移動させて、 <b>ENT</b> を押します。	<pre> ■ソノタ セッテイ      2 / 3 オート オフ          OFF →シ`ュシンLED        OFF カイスウ              ロカ`ー </pre>
(4)	LED 点灯時間を、下記 0~6 の中から ▼ で選択し、 <div style="border: 1px solid black; border-radius: 15px; padding: 10px; width: fit-content; margin: 10px auto;">           0 : OFF            1 : 1sec            2 : 2sec            3 : 3sec            4 : 4sec            5 : 5sec            6 : フラッシュ         </div> <b>ENT</b> を押してください。	<pre> ■シ`ュシンLED ( 1 / 7 ) → 0 : OFF    1 : 1 sec    2 : 2 sec </pre>
(5)	回数のリセット条件を設定するときは、▼ を押して、“カイスウ” にカーソル(→)を移動させて、 <b>ENT</b> を押します。	<pre> ■ソノタ セッテイ      3 / 3 オート オフ          OFF シ`ュシンLED        OFF →カイスウ            ロカ`ー </pre>
(6)	回数タイプを設定する場合は、 <b>ENT</b> を押してください。	<pre> ■カイスウ セッテイ      1 / 7 →カイスウ タイフ`     ロカ`ー ヒツ`ケ   ヘンコウ     ON コート`   ヘンコウ     ON </pre>



	操作説明	表示内容
(7)	はかりから送信される回数を使うか、本機で回数を取り直すかを、▼ で選択し、 <b>ENT</b> を押します。 ※コードやロットの変更で回数を 1 にリセットさせる場合は、ロガーを選択し、リアルタイム送信にしてください。	<div style="border: 1px solid black; padding: 5px;">           ■ カイスウ タイフ °            0 : ハカリ            → 1 : ロガ °ー         </div>
(8)	日付が変わる毎に回数を 1 にリセットさせる場合は、▼ を押して、“ヒツケ”にカーソル(→)を移動させて、 <b>ENT</b> を押します。	<div style="border: 1px solid black; padding: 5px;">           ■ カイスウ セッテイ 2 / 7            カイスウ タイフ ° ロガ °ー            → ヒツ °ケ ヘンコウ ON            コート ° ヘンコウ ON         </div>
(9)	日付でリセットさせるときは、▼ を押して、“1:ON”にカーソル(→)を移動させて、 <b>ENT</b> を押す、または、 <b>1</b> を押します。	<div style="border: 1px solid black; padding: 5px;">           ■ ヒツ °ケ ヘンコウ            0 : OFF            → 1 : ON         </div>
(10)	コードが変わる毎に回数を 1 にリセットさせる場合は、▼ を押して、“コード”にカーソル(→)を移動させて、 <b>ENT</b> を押します。	<div style="border: 1px solid black; padding: 5px;">           ■ カイスウ セッテイ 3 / 7            カイスウ タイフ ° ロガ °ー            ヒツ °ケ ヘンコウ ON            → コート ° ヘンコウ ON         </div>
(11)	コードでリセットさせるときは、▼ を押して、“1:ON”にカーソル(→)を移動させて、 <b>ENT</b> を押す、または、 <b>1</b> を押します。	<div style="border: 1px solid black; padding: 5px;">           ■ コート ° ヘンコウ            0 : OFF            → 1 : ON         </div>
(12)	ロットが変わる毎に回数を 1 にリセットさせる場合は、▼ を押して、“ロット”にカーソル(→)を移動させて、 <b>ENT</b> を押します。	<div style="border: 1px solid black; padding: 5px;">           ■ カイスウ セッテイ 4 / 7            ヒツ °ケ ヘンコウ ON            コート ° ヘンコウ ON            → ロット ヘンコウ ON         </div>
(13)	ロットでリセットさせるときは、▼ を押して、“1:ON”にカーソル(→)を移動させて、 <b>ENT</b> を押す、または、 <b>1</b> を押します。	<div style="border: 1px solid black; padding: 5px;">           ■ ロット ヘンコウ            0 : OFF            → 1 : ON         </div>
(14)	品番が変わる毎に回数を 1 にリセットさせる場合は、▼ を押して、“ヒンバン”にカーソル(→)を移動させて、 <b>ENT</b> を押します。	<div style="border: 1px solid black; padding: 5px;">           ■ カイスウ セッテイ 5 / 7            コート ° ヘンコウ ON            ロット ヘンコウ ON            → ヒンハ °ン ヘンコウ ON         </div>
(15)	品番でリセットさせるときは、▼ を押して、“1:ON”にカーソル(→)を移動させて、 <b>ENT</b> を押す、または、 <b>1</b> を押します。	<div style="border: 1px solid black; padding: 5px;">           ■ ヒンハ °ン ヘンコウ            0 : OFF            → 1 : ON         </div>
(16)	はかりが変わる毎に回数を 1 にリセットさせる場合は、▼ を押して、“ハカリ”にカーソル(→)を移動させて、 <b>ENT</b> を押します。	<div style="border: 1px solid black; padding: 5px;">           ■ カイスウ セッテイ 6 / 7            ロット ヘンコウ ON            ヒンハ °ン ヘンコウ ON            → ハカリ ヘンコウ ON         </div>
(17)	はかりでリセットさせるときは、▼ を押して、“1:ON”にカーソル(→)を移動させて、 <b>ENT</b> を押す、または、 <b>1</b> を押します。	<div style="border: 1px solid black; padding: 5px;">           ■ ハカリ ヘンコウ            0 : OFF            → 1 : ON         </div>

	操作説明	表示内容
(18)	データ消去毎に回数を1にリセットさせる場合は、▼ を押し、"データ ショウキョ"にカーソル(→)を移動させて、ENT を押しします。	<pre> ■カイスウ セツテイ 7 / 7   ヒンハ`ン ヘンコウ ON   ハカリ ヘンコウ ON   →テ`ータ ショウキョ ON           </pre>
(19)	データ消去でリセットさせるときは、▼ を押し、"1:ON"にカーソル(→)を移動させて、ENT を押し、または、1↵ を押しします。	<pre> ■テ`-ータ ショウキョ   0 : OFF   →1 : ON           </pre>

#### 4-5. 印字設定のしかた

印字設定では、印字する項目を設定することができます。

- ①標準かチケットの印字形式が設定できます。(P.36 "4-6 印字フォーマット"を参照願います。)
- ②印字日時の印字をさせるか設定できます。
- ③はかりID、品種、品名を印字させるか設定できます。
- ④コードを印字させるか設定します。
- ⑤ロットを印字させるか設定します。
- ⑥合計タイプがはかりの場合は、はかりから送られた合計をそのまま印字しますが、本機の場合は、設定した印字項目の内容が変わる毎に合計を取り直します。
- ⑦計量時刻を毎回印字させるか、タイトルだけに印字するか設定できます。
- ⑧風袋値を印字させるか設定します。
- ⑨総量を印字させるか設定します。
- ⑩各印字行の行間を設定します。
- ⑪合計印字後の送り量を設定します。

	操作説明	表示内容
(1)	印字の形式を設定するときは、ENT を押しします。	<pre> ■インシ`セツテイ 1 / 1 1   →ケイシキ ヒョウシ`ユン   インシ`ニチシ` OFF   ハカリID, ヒンシュ OFF           </pre>
(2)	標準かチケットタイプを、▼ で選択し、ENT を押しします。	<pre> ■ケイシキ   →0 : ヒョウシ`ユン   1 : チケット           </pre>
(3)	印字日時の印字の有無を設定するときは、ENT を押しします。	<pre> ■インシ`セツテイ 2 / 1 1   ケイシキ ヒョウシ`ユン   →インシ`ニチシ` OFF   ハカリID, ヒンシュ OFF           </pre>
(4)	印字するときは、▼ を押し、"1:マイカイ"か、"2:タイトル"にカーソル(→)を移動させて、ENT を押しします。	<pre> ■ケイリョウ シ`コク   0 : OFF   →1 : マイカイ   2 : タイトル           </pre>

	操作説明	表示内容
(5)	はかり番号及び品種の印字の有無を設定するときは、  を押します。	<pre> ■ インシ・セッテイ      3 / 1 1   ケイシキ              ヒョウシ・ユン   インシ・ニチシ・      ON   -ハカリNo.,ヒンシュ  OFF </pre>
(6)	印字するときは、  を押して、“1:ON”にカーソル(→)を移動させて、  を押す、または、  を押します。	<pre> ■ ハカリID,ヒンシュ   0 : OFF   →1 : ON </pre>
(7)	コードの印字の有無を設定するときは、  を押します。	<pre> ■ インシ・セッテイ      4 / 1 1   インシ・ニチシ・      ON   ハカリNo.,ヒンシュ  ON   →コート・ </pre>
(8)	印字するときは、  を押して、“1:ON”にカーソル(→)を移動させて、  を押す、または、  を押します。	<pre> ■ コート・   0 : OFF   →1 : ON </pre>
(9)	ロットの印字の有無を設定するときは、  を押します。	<pre> ■ インシ・セッテイ      5 / 1 1   ハカリNo.,ヒンシュ  ON   コート・            ON   →ロット            OFF </pre>
(10)	印字するときは、  を押して、“1:ON”にカーソル(→)を移動させて、  を押す、または、  を押します。	<pre> ■ ロット   0 : OFF   →1 : ON </pre>
(11)	合計タイプを設定するときは、  を押します。	<pre> ■ インシ・セッテイ      6 / 1 1   コート・              ON   ロット                ON   →コ・ウケイ タイフ・ ハカリ </pre>
(12)	はかり又は本機を、  で選択し、  を押します。	<pre> ■ コ・ウケイ タイフ・   0 : ハカリ   →1 : ロカ・ - </pre>
(13)	計量時刻の印字の有無を設定するときは、  を押します。	<pre> ■ インシ・セッテイ      7 / 1 1   ロット                ON   コ・ウケイ タイフ・  ハカリ   →ケイリョウ シ・コク OFF </pre>
(14)	印字するときは、  を押して、“1:ON”にカーソル(→)を移動させて、  を押す、または、  を押します。	<pre> ■ ケイリョウ シ・コク   0 : OFF   →1 : ON </pre>
(15)	風袋の印字の有無を設定するときは、  を押します。	<pre> ■ インシ・セッテイ      8 / 1 1   コ・ウケイ タイフ・  ハカリ   ケイリョウ シ・コク  ON   →フウタイ            OFF </pre>

	操作説明	表示内容
(16)	印字するときは、▼ を押して、“1:ON”にカーソル(→)を移動させて、 <b>ENT</b> を押す、または、 <b>1</b> を押します。	<div style="border: 1px solid black; padding: 5px;">                     ■ フウタイ                      0 : OFF                      → 1 : ON                 </div>
(17)	総量の印字の有無を設定するときは、 <b>ENT</b> を押します。	<div style="border: 1px solid black; padding: 5px;">                     ■ インシ・セツテイ 9 / 1 1                      ケイリョウ シ・コク ON                      フウタイ ON                      → ソウリョウ OFF                 </div>
(18)	印字するときは、▼ を押して、“1:ON”にカーソル(→)を移動させて、 <b>ENT</b> を押す、または、 <b>1</b> を押します。	<div style="border: 1px solid black; padding: 5px;">                     ■ ソウリョウ                      0 : OFF                      → 1 : ON                 </div>
(19)	行間を設定する場合は、数値キーで入力し、 <b>ENT</b> を押します。	<div style="border: 1px solid black; padding: 5px;">                     ■ インシ・セツテイ 1 0 / 1 1                      フウタイ ON                      ソウリョウ ON                      → キ・ョウカン 0                 </div>
(20)	送り量を設定する場合は、数値キーで入力し、 <b>ENT</b> を押します。	<div style="border: 1px solid black; padding: 5px;">                     ■ インシ・セツテイ 1 1 / 1 1                      フウタイ OFF                      キ・ョウカン 0                      → オクリリョウ 0                 </div>
(21)	<b>⏪</b> を押すと、ホーム画面に戻ります。	<div style="border: 1px solid black; padding: 5px;">                     ■ 1 8 / 2 / 1 5 1 6 : 1 5                      S 1 - N 0 0                      1 6 : 1 5 T 0 . 0 0 k g                      0 0 0 1 N 1 5 . 0 0 k g                 </div>

## 4-6. 印字フォーマット

印字形式で標準タイプとチケットタイプが選択できます。

## 1. 標準タイプ

2017/10/ 3 10:11 インジ	印字日時の印字が選択できます。
*****	
2017/10/ 3	計量日時の印字が選択できます。
S0-C01 ヒンメイ 0001	はかり、品番、品名の印字が選択できます。
コード 123456789012	コードの印字が選択できます。
ロット ABCDEFGHIJKL	ロットの印字が選択できます。
*****	
1 10:10 N 0.710kg	計量日時の印字が選択できます。
T 0.060kg	風袋の印字が選択できます。
G 0.770kgC	質量の印字が選択できます。(正味量と風袋から算出するため C を印字) 行間の設定ができます。
-----	
TOTAL 10:11 1 がい	
0.710kg	合計をはかりのデータを使うか風袋の印字が選択できます。 送り量の設定ができます。

## 2. チケットタイプ

2017/10/ 3 10:12 インジ	印字日時の印字が選択できます。
*****	
2017/10/ 3 10:10	計量日時の印字が選択できます。
S0-C01 ヒンメイ 0001	はかり、品番、品名の印字が選択できます。
コード 123456789012	コードの印字が選択できます。
ロット ABCDEFGHIJKL	ロットの印字が選択できます。
1 10:10 N 0.710kg	計量日時の印字が選択できます。
T 0.060kg	風袋の印字が選択できます。
G 0.770kgC	質量の印字が選択できます。(正味量と風袋から算出するため C を印字) 行間の設定ができます。
*****	
2017/10/ 3 10:11	
S0	
コード 123456789012	
ロット ABCDEFGHIJKL	
TOTAL 1 がい	
0.710kg	送り量の設定ができます。

## 4-7. 送信設定のしかた

送信設定では、パソコンに送信する項目を設定することができます。

- ①形式では、タイトル部を送信する設定ができます。
- ②マルチファンクションのタイプや合計の区分を送信させるか設定できます。
- ③はかり ID を送信させるか設定できます。
- ④計量回数を送信させるか設定します。
- ⑤品番を送信させるか設定します。
- ⑥品名を送信させるか設定します。
- ⑦コードを送信させるか設定します。
- ⑧ロットを送信させるか設定します。
- ⑨計量日付を送信させるか設定します。
- ⑩計量時刻を送信させるか設定します。
- ⑪総量を送信させるか設定します。
- ⑫設定された上下限值を送信させるか設定します。
- ⑬はかりから送信された合計を送信させるか設定します。

	操作説明	表示内容
(1)	送信する CSV ファイルの最初にタイトルの送信有無を設定するときは、 <input type="button" value="ENT"/> を押します。	<div style="border: 1px solid black; padding: 5px;">           ■ ソウシン セッテイ 1 / 1 3            - ケイシキ CSV            クフン OFF            ハカリ ID OFF         </div>
(2)	タイトルを印字するときは、▼ を押して、“1:タイトル+CSV”にカーソル(→)を移動させて、 <input type="button" value="ENT"/> を押します。	<div style="border: 1px solid black; padding: 5px;">           ■ ケイシキ            0 : CSV            - 1 : タイトル + CSV         </div>
(3)	マルチファンクションのタイプや合計データを区分する情報の送信の有無を設定するときは、 <input type="button" value="ENT"/> を押します。	<div style="border: 1px solid black; padding: 5px;">           ■ ソウシン セッテイ 2 / 1 3            ケイシキ タイトル + CSV            - クフン OFF            ハカリ ID OFF         </div>
(4)	区分を送信するときは、▼ を押して、“1:ON”にカーソル(→)を移動させて、 <input type="button" value="ENT"/> を押します。	<div style="border: 1px solid black; padding: 5px;">           ■ クフン            0 : OFF            - 1 : ON         </div>
(5)	はかり ID の送信の有無を設定するときは、 <input type="button" value="ENT"/> を押します。	<div style="border: 1px solid black; padding: 5px;">           ■ ソウシン セッテイ 3 / 1 3            ケイシキ タイトル + CSV            クフン ON            - ハカリ ID OFF         </div>
(6)	はかり ID を送信するときは、▼ を押して、“1:ON”にカーソル(→)を移動させて、 <input type="button" value="ENT"/> を押す、または、 <input type="button" value="1"/> を押します。	<div style="border: 1px solid black; padding: 5px;">           ■ ハカリ ID            0 : OFF            - 1 : ON         </div>
(7)	回数の送信の有無を設定するときは、 <input type="button" value="ENT"/> を押します。	<div style="border: 1px solid black; padding: 5px;">           ■ ソウシン セッテイ 4 / 1 3            クフン ON            ハカリ ID ON            - カイスウ OFF         </div>

	操作説明	表示内容
(8)	回数を送信するときは、▼ を押して、“1:ON”にカーソル(→)を移動させて、 <input type="button" value="ENT"/> を押す、または、 <input type="button" value="1"/> を押します。	<div style="border: 1px solid black; padding: 5px;">           ■カイスウ            0 : OFF            →1 : ON         </div>
(9)	品番の送信の有無を設定するときは、 <input type="button" value="ENT"/> を押します。	<div style="border: 1px solid black; padding: 5px;">           ■ソウシン セッテイ 5 / 1 3            ハカリID ON            カイスウ ON            →ヒンハ`ン OFF         </div>
(10)	品番を送信するときは、▼ を押して、“1:ON”にカーソル(→)を移動させて、 <input type="button" value="ENT"/> を押す、または、 <input type="button" value="1"/> を押します。	<div style="border: 1px solid black; padding: 5px;">           ■ヒンハ`ン            0 : OFF            →1 : ON         </div>
(11)	品名の送信の有無を設定するときは、 <input type="button" value="ENT"/> を押します。	<div style="border: 1px solid black; padding: 5px;">           ■ソウシン セッテイ 6 / 1 3            カイスウ ON            ヒンハ`ン ON            →ヒンメイ OFF         </div>
(12)	品名を送信するときは、▼ を押して、“1:ON”にカーソル(→)を移動させて、 <input type="button" value="ENT"/> を押す、または、 <input type="button" value="1"/> を押します。	<div style="border: 1px solid black; padding: 5px;">           ■ヒンメイ            0 : OFF            →1 : ON         </div>
(13)	コードの送信の有無を設定するときは、 <input type="button" value="ENT"/> を押します。	<div style="border: 1px solid black; padding: 5px;">           ■ソウシン セッテイ 7 / 1 3            ヒンハ`ン ON            ヒンメイ ON            →コート` OFF         </div>
(14)	コードを送信するときは、▼ を押して、“1:ON”にカーソル(→)を移動させて、 <input type="button" value="ENT"/> を押す、または、 <input type="button" value="1"/> を押します。	<div style="border: 1px solid black; padding: 5px;">           ■コート`            0 : OFF            →1 : ON         </div>
(15)	ロットの送信の有無を設定するときは、 <input type="button" value="ENT"/> を押します。	<div style="border: 1px solid black; padding: 5px;">           ■ソウシン セッテイ 8 / 1 3            ヒンメイ ON            コート` ON            →ロット OFF         </div>
(16)	ロットを送信するときは、▼ を押して、“1:ON”にカーソル(→)を移動させて、 <input type="button" value="ENT"/> を押す、または、 <input type="button" value="1"/> を押します。	<div style="border: 1px solid black; padding: 5px;">           ■ロット            0 : OFF            →1 : ON         </div>
(17)	日付の送信の有無を設定するときは、 <input type="button" value="ENT"/> を押します。	<div style="border: 1px solid black; padding: 5px;">           ■ソウシン セッテイ 9 / 1 3            コート` ON            ロット ON            →ヒツ`ケ OFF         </div>
(18)	日付を送信するときは、▼ を押して、“1:ON”にカーソル(→)を移動させて、 <input type="button" value="ENT"/> を押す、または、 <input type="button" value="1"/> を押します。	<div style="border: 1px solid black; padding: 5px;">           ■ヒツ`ケ            0 : OFF            →1 : ON         </div>

	操作説明	表示内容
(19)	時刻の送信の有無を設定するときは、  を押します。	<div style="border: 1px solid black; padding: 5px;">           ■ ソウシン セッテイ 10 / 13            ロット ON            ヒツケ ON            → ショク OFF         </div>
(20)	時刻を送信するときは、  を押して、“1:ON”にカーソル(→)を移動させて、  を押す、または、  を押します。	<div style="border: 1px solid black; padding: 5px;">           ■ ショク            0 : OFF            → 1 : ON         </div>
(21)	総量の送信の有無を設定するときは、  を押します。	<div style="border: 1px solid black; padding: 5px;">           ■ ソウシン セッテイ 11 / 13            ヒツケ ON            ショク ON            → ソウリョウ OFF         </div>
(22)	総量を送信するときは、  を押して、“1:ON”にカーソル(→)を移動させて、  を押す、または、  を押します。	<div style="border: 1px solid black; padding: 5px;">           ■ ソウリョウ            0 : OFF            → 1 : ON         </div>
(23)	はかりから受信した上下限値の送信の有無を設定するときは、  を押します。	<div style="border: 1px solid black; padding: 5px;">           ■ ソウシン セッテイ 12 / 13            ショク ON            ソウリョウ ON            → ショウカケン OFF         </div>
(24)	上下限値を送信するときは、  を押して、“1:ON”にカーソル(→)を移動させて、  を押す、または、  を押します。	<div style="border: 1px solid black; padding: 5px;">           ■ ショウカケン            0 : OFF            → 1 : ON         </div>
(25)	はかりから受信した合計の送信の有無を設定するときは、  を押します。	<div style="border: 1px solid black; padding: 5px;">           ■ ソウシン セッテイ 13 / 13            ソウリョウ ON            ショウカケン ON            → コウケイ OFF         </div>
(26)	合計を送信するときは、  を押して、“1:ON”にカーソル(→)を移動させて、  を押す、または、  を押します。	<div style="border: 1px solid black; padding: 5px;">           ■ コウケイ            0 : OFF            → 1 : ON         </div>
(27)	 を押すと、ホーム画面に戻ります。	<div style="border: 1px solid black; padding: 5px;">           ■ 18 / 2 / 15 16 : 15            S1 - N00            16 : 15 T 0.00 kg            0001 N 15.00 kg         </div>



## 4-8. バージョン表示のしかた

	操作説明	表示内容
(1)	▼ を押して、“バージョン ヒョウジ”にカーソル(→)を移動させて、 <b>ENT</b> を押します。	<pre> ■ セ ッ テ イ   モ ー ト ˆ ( 6 / 6 )   イ ン シ ˆ   セ ッ テ イ   ソ ウ シ ン   セ ッ テ イ   → ハ ˆ - シ ˆ ョ ン   ヒ ョ ウ シ ˆ           </pre>
(2)	本機のソフトバージョンを表示します。 変換ボックス横に置いていると、変換ボックスのソフトバージョンを表示し、はかりの横に置いていると、はかりのソフトバージョンを表示します。	<pre> ■ ハ ˆ - シ ˆ ョ ン   ロ カ ˆ -           V X . X X   ヘ ン カ ン B o x  - - - - -   ハ カ リ           - - - - -           </pre>
(3)	<b>⏪</b> を押すと、ホーム画面に戻ります。	<pre> ■ 1 8 /   2 / 1 5     1 6 : 1 5 S 1 - N 0 0 1 6 : 1 5   T         0 . 0 0 k g 0 0 0 1   N         1 5 . 0 0 k g           </pre>

4-9. 電卓の使い方

電卓機能時の四則演算は下記にキーに割り付けております。

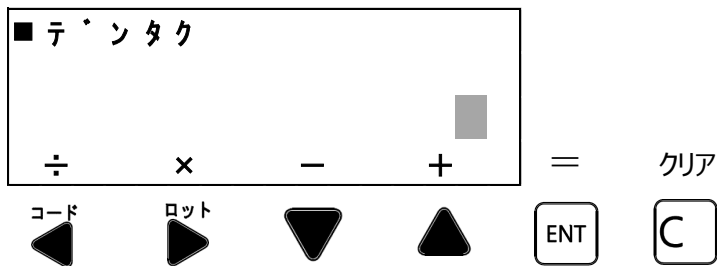

例として、 $1 + 2 \times 3$  の計算を行います。(一般の電卓と同じように計算し、有効桁数は8桁です。)

	操作説明	表示内容
(1)	$1$ ( $\square$ ) を入力します。	
(2)	+ ( $\blacktriangle$ ) を入力します。	
(3)	$2$ ( $\square$ ) を入力します。	
(4)	$\times$ ( $\blacktriangleright$ ) を入力します。	
(5)	$3$ ( $\square$ ) を入力します。	
(6)	= ( $\square$ ) を入力します。	
(7)	カーソルに数値を表示している状態で、 $\square$ を押すと、カーソルの数値がクリアされます。カーソルに数字が入力されていない状態で $\square$ を押すと、全体がクリアされます。	
(8)	$\square$ を押すと、ホーム画面に戻ります。	

## 5章 出力について

計量毎に計量データをパソコンやオプションのプリンタに出力できます。

パソコンの保存先は指定できます。(6-2 参照)

計量毎に集計した結果を表示し、集計結果をオプションのプリンタに出力できます。



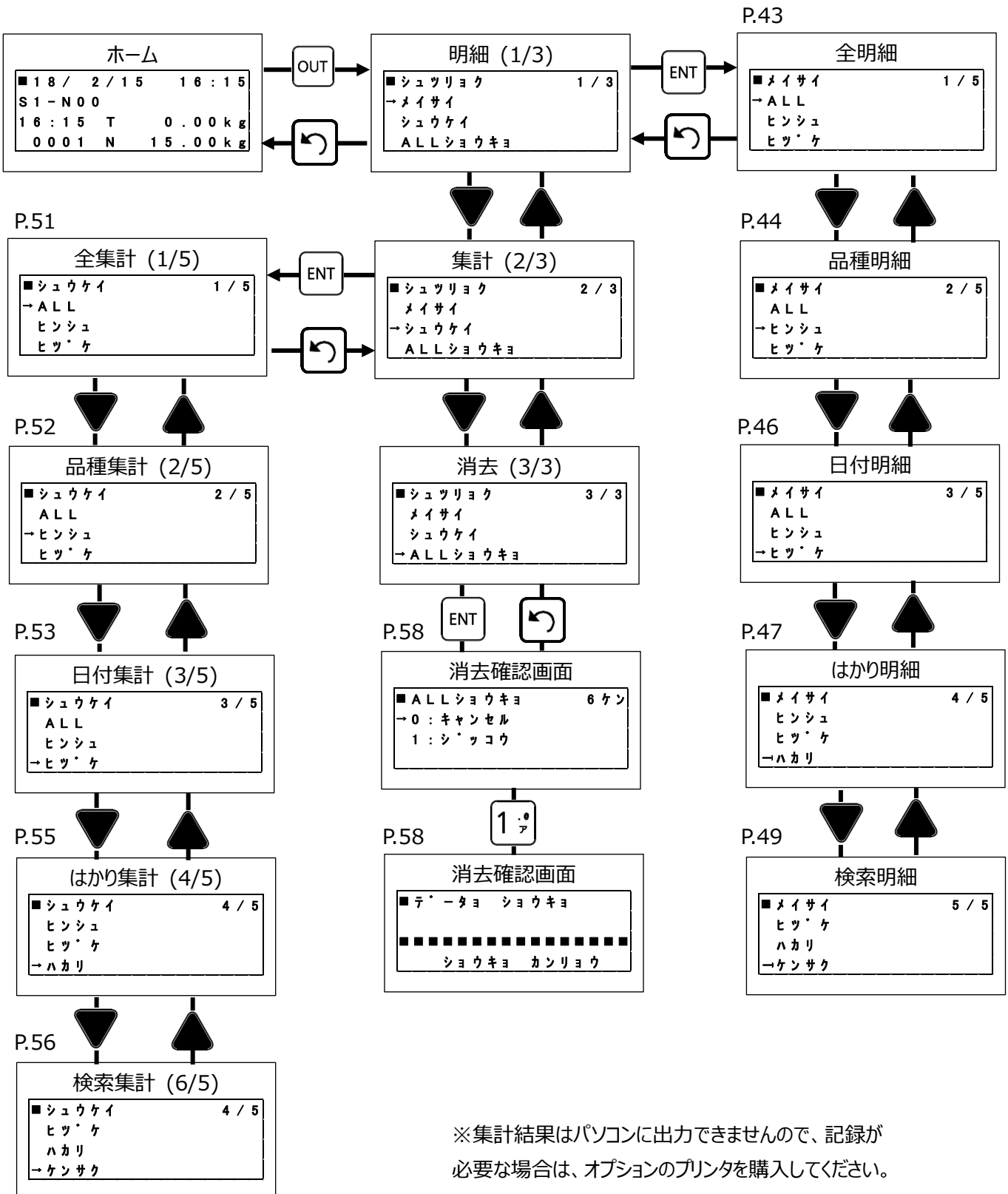

全計量データの消去ができます。

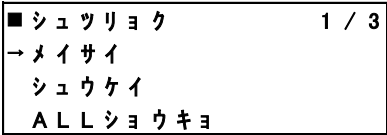

※集計結果はパソコンに出力できませんので、記録が必要な場合は、オプションのプリンタを購入してください。

## 5-1. 全明細の出力のしかた

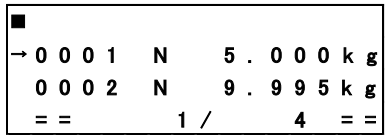
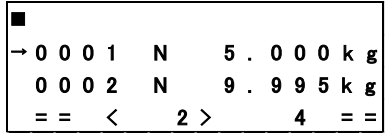
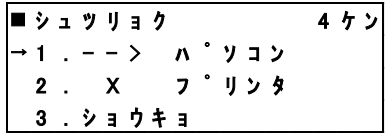
明細は、全計量データを出力します。データ量が多い場合は、パソコンに送信することをおすすめします。

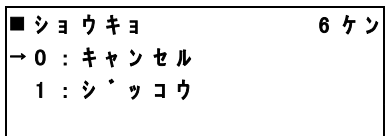
	操作説明	表示内容
(1)	ホーム画面で、 <b>OUT</b> を押すとデータ出力画面になります。 計量毎のデータを出力するときは、“メイサイ”を選びます。 “メイサイ”をカーソル(→)が示している状態で、 <b>ENT</b> を押します。	
(2)	全明細データを出力する場合は、“ALL”をカーソル(→)が示している状態で、 <b>ENT</b> を押します。	
(3)	全てのデータを出力する場合は、 <b>OUT</b> を押すと(5)に移ります。	
(4)	本機に記憶しているデータを、行指定で確認したい場合は、数値を入力後に <b>ENT</b> を押します。 データを出力する場合は、 <b>OUT</b> を押します。	
(5)	パソコンに出力する場合は、カーソル(→)が“パソコン”を示している状態で、 <b>ENT</b> 又は <b>OUT</b> を押します。 ※データ受信ソフトを起動しておいてください。 プリンタに出力する場合は、カーソル(→)が“プリンタ”を示している状態で、 <b>ENT</b> 又は <b>OUT</b> を押します。 ※プリンタの電源を印字可能状態にしておいてください。	
(6)	データ出力が完了すると、データ出力画面に戻ります。 出力したデータを消去する場合は、カーソル(→)が“ショウキョ”を示している状態で <b>ENT</b> を押します。	
(7)	消去をするときは、 <b>▼</b> を押して、カーソル(→)を“1:ジッコウ”に移動させて、 <b>ENT</b> を押す、または、 <b>1</b> を押します。	

※送信途中で電池が無くなり通信ができなくなった場合は、電池を入れ替えてパソコンの受信画面のクリアボタンを押して、本機から再度送信してください。











パソコンとの通信でエラーが発生した場合は、データ受信ソフトを一旦閉じて再起動してください。

本機で消去作業を行うまでは、データは消去されません。

	操作説明	表示内容
(8)	消去の実行画面になり、消去完了後は、出力データ表示画面になります。	<pre>           ■ データ ショウキョ           ■■■■■■■■■■■■■■■■■■■■■■           ショウキョ カンリョウ           ↓           ■           ( データ ナシ )           ==      0 /      0 ==         </pre>
(9)	 を押すと、ホーム画面に戻ります。	<pre>           ■ 18 / 2 / 15    16 : 15           S1 - N00           16 : 15 T      0 . 00 k g           0001 N       15 . 00 k g         </pre>

## 5-2. 品種毎の明細の出力のしかた

品種毎の明細は、指定した品種番号の計量データを出力します。  
データ量が多い場合は、パソコンに送信することをおすすめします。

	操作説明	表示内容
(1)	ホーム画面で、  を押すとデータ出力画面になります。 計量毎のデータをパソコン出力にするときは、“メイサイ”を選びます。 カーソル(→)が“メイサイ”を示している状態で、  を押しします。	<pre>           ■ シュツリョク          1 / 3           →メイサイ           シュウケイ           ALL ショウキョ         </pre>
(2)	品種毎のデータを出力する場合は、  を押して、“ヒンシュ”をカーソル(→)が示している状態で、  を押しします。	<pre>           ■ メイサイ          2 / 5           ALL           →ヒンシュ           ヒツケ         </pre>
(3)	開始する品種番号を数値で入力し、  を押しします。 終了する品種番号を数値で入力し、  を押しします。 開始と終了の品種番号を入力した後、  を押しします。 ※開始と終了を指定しない場合は、全品種の計量データを出力します。	<pre>           ■ ヒンシュ          1 / 2           スタート          00           ストッフ          99           ( ヒョウシ   OUTキー )         </pre>
(4)	検索した全データを出力する場合は、  を押すと(6)に移ります。	<pre>           ■           →0001 N    5 . 000 k g           0002 N    9 . 995 k g           ==      1 /      4 ==         </pre>
(5)	本機に記憶しているデータを、行指定で確認したい場合は、数値を入力後に  を押しします。出力する場合は、  を押しします。	<pre>           ■           →0001 N    5 . 000 k g           0002 N    9 . 995 k g           == &lt;    2 &gt;      4 ==         </pre>

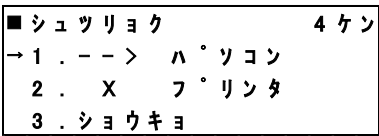
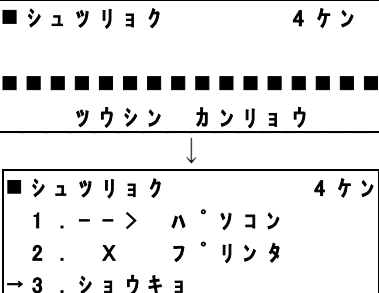
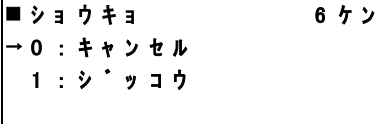
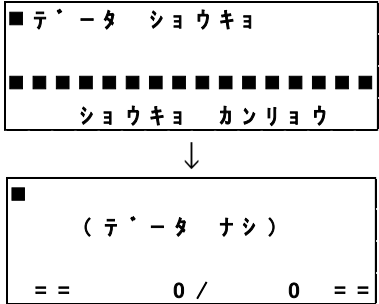
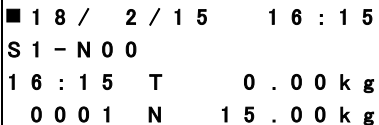









	操作説明	表示内容
(6)	<p>パソコンに出力する場合は、カーソル(→)が“パソコン”を示している状態で、<b>[ENT]</b> 又は <b>[OUT]</b> を押します。</p> <p>※データ受信ソフトを起動しておいてください。</p> <p>プリンタに出力する場合は、カーソル(→)が“プリンタ”を示している状態で、<b>[ENT]</b> 又は <b>[OUT]</b> を押します。</p> <p>※プリンタの電源を印字可能状態にしておいてください。</p>	
(7)	<p>データ出力が完了すると、データ出力画面に戻ります。</p> <p>出力したデータを消去する場合は、カーソル(→)が“ショウキョ”を示している状態で <b>[ENT]</b> を押します。</p>	
(8)	<p>消去をするときは、▼ を押して、カーソル(→)を“1:ジッコウ”に移動させて、<b>[ENT]</b> を押す、または、<b>[1]</b> を押します。</p>	
(9)	<p>消去の実行画面になり、消去完了後は、出力データ表示画面になります。</p>	
(10)	<p><b>[⏪]</b> を押すと、ホーム画面に戻ります。</p>	



	操作説明	表示内容
(9)	消去の実行画面になり、消去完了後は、出力データ表示画面になります。	
(10)	 を押すと、ホーム画面に戻ります。	

#### 5-4. はかり毎の明細の出力のしかた

はかり毎の明細は、指定したはかりの計量データを出力します。  
データ量が多い場合は、パソコンに送信することをおすすめします。

	操作説明	表示内容
(1)	ホーム画面で、  を押すとデータ出力画面になります。計量毎のデータをパソコン出力にるときは、“メイサイ”を選びます。カーソル(→)が“メイサイ”を示している状態で、  を押しします。	
(2)	はかり毎のデータを出力する場合は、  を押して、カーソル(→)が“はかり”を示している状態で、  を押しします。	
(3)	開始するはかり番号を数値で入力し、  を押しします。終了するはかり番号を数値入力し、  を押しします。開始と終了のはかり番号を入力した後、  を押しします。 ※開始と終了を指定しない場合は、全はかりの計量データを出力します。	
(4)	全てのデータを出力する場合は、  を押すと(6)に移ります。	
(5)	本機に記憶しているデータを、行指定で確認したい場合は、数値を入力後に  を押しします。出力する場合は、  を押しします。	





## 5-5. 検索結果の明細の出力のしかた

検索結果の明細は、はかり、品種、日付、コード、ロット、時刻の検索条件を入力し、条件に合致する計量データのみ出力します。条件を入力しない場合は、条件に合致していると判断します。  
データ量が多い場合は、パソコンに送信することをおすすめします。

	操作説明	表示内容
(1)	ホーム画面で、 <b>OUT</b> を押すとデータ出力画面になります。 計量毎のデータをパソコン出力にするときは、“メイサイ”を選びます。 カーソル(→)が“メイサイ”を示している状態で、 <b>ENT</b> を押しします。	<pre> ■ シュツリヨク          1 / 3 →メイサイ   シュウケイ   ALLシヨウキヨ           </pre>
(2)	検索結果の詳細データを出力する場合は、▼ を押して、カーソル(→)が“ケンサク”を示している状態で、 <b>ENT</b> を押しします。	<pre> ■ メイサイ          5 / 5   ヒツケ   ハカリ   →ケンサク           </pre>
(3)	はかり ID を検索条件にする場合は、はかり ID を数値で入力し、 <b>ENT</b> を押しします。 検索条件にしない場合は、▼ を押して、次の検索条件の入力画面にします。	<pre> ■ ケンサク          1 / 8   ハカリ              *   ヒンシュ            **   ヒツケ             ** / ** / **           </pre>
(4)	品種番号を検索条件にする場合は、品種番号を数値で入力し、 <b>ENT</b> を押しします。 検索条件にしない場合は、▼ を押して、次の検索条件の入力画面にします。	<pre> ■ ケンサク          2 / 8   ハカリ              *   ヒンシュ            **   ヒツケ             ** / ** / **           </pre>
(5)	日付を検索条件にする場合は、日付を数値で入力し、 <b>ENT</b> を押しします。 検索条件にしない場合は、▼ を押して、次の検索条件の入力画面にします。	<pre> ■ ケンサク          3 / 8   ハカリ              *   ヒンシュ            **   ヒツケ             * * / ** / **           </pre>
(6)	コードを検索条件にする場合は、 <b>ENT</b> を押しコード入力します。 検索条件にしない場合は、▼ を押して、次の検索条件の入力画面にします。 検索条件にしないのに、 <b>ENT</b> を押ししてしまった場合は、 <b>C</b> を押すと検索条件を削除します。	<pre> ■ ケンサク          4 / 8   ヒンシュ            **   ヒツケ             ** / ** / **   コード * * * * *           </pre>
(7)	ロットを検索条件にする場合は、 <b>ENT</b> を押しロット入力します。 検索条件にしない場合は、▼ を押して、次の検索条件の入力画面にします。 検索条件にしないのに、 <b>ENT</b> を押ししてしまった場合は、 <b>C</b> を押すと検索条件を削除します。	<pre> ■ ケンサク          5 / 8   ヒツケ             ** / ** / **   コード * * * * *   ロット * * * * *           </pre>
(8)	開始時刻を検索条件にする場合は、開始時刻を数値で入力し、 <b>ENT</b> を押しします。 検索条件にしない場合は、▼ を押して、次の検索条件の入力画面にします。	<pre> ■ ケンサク          6 / 8   コード * * * * *   ロット * * * * *   ショク スタート * * : *           </pre>

	操作説明	表示内容
(9)	終了時刻を検索条件にする場合は、終了時刻を数値で入力し、 <b>ENT</b> を押します。 検索条件にしない場合は、 <b>▼</b> を押して、次の検索条件の入力画面にします。	
(10)	検索条件の入力完了後、 <b>OUT</b> を押します。	
(11)	出力するデータを表示します。 全てのデータを出力する場合は、 <b>OUT</b> を押すと(13)に移ります。	
(12)	行を指定してデータを確認する場合は、数値を入力後に <b>ENT</b> を押します。出力する場合は、 <b>OUT</b> を押します。	
(13)	パソコンに出力する場合は、カーソル(→)が"パソコン"を示している状態で、 <b>ENT</b> 又は <b>OUT</b> を押します。 ※データ受信ソフトを起動しておいてください。 プリンタに出力する場合は、カーソル(→)が"プリンタ"を示している状態で、 <b>ENT</b> 又は <b>OUT</b> を押します。 ※プリンタの電源を印字可能状態にしておいてください。	
(14)	データ出力が完了すると、データ出力画面に戻ります。 出力したデータを消去する場合は、カーソル(→)が"ショウキョ"を示している状態で <b>ENT</b> を押します。	
(15)	消去をするときは、 <b>▼</b> を押して、カーソル(→)を"1:ジッコウ"に移動させて、 <b>ENT</b> を押す、または、 <b>1</b> を押します。	
(16)	消去の実行画面になり、消去完了後は、出力データ表示画面になります。	

	操作説明	表示内容
(17)	 を押すと、ホーム画面に戻ります。	<pre style="border: 1px solid black; padding: 5px;">           ■ 18 / 2 / 15   16 : 15           S1 - N00           16 : 15   T       0 . 00 k g           0001   N       15 . 00 k g</pre>

## 5-6. 全集計の表示のしかた

全計量データの集計を表示します。

パソコンに出力ができませんので、オプションのプリンタに出力することをおすすめします。

	操作説明	表示内容
(1)	ホーム画面で、  を押すとデータ出力画面になります。集計結果を表示又はプリンタに出力するときは、“シュウケイ”を選びます。 オプションのプリンタを使用すると集計結果が印字できます。  を押して、カーソル(→)が“シュウケイ”示している状態で、  を押します。	<pre style="border: 1px solid black; padding: 5px;">           ■ シュツリョク           2 / 3           メイサイ           →シュウケイ           ALL ショウキョ</pre>
(2)	全集計を出力する場合は、カーソル(→)が“ALL”を示している状態で、  を押します。	<pre style="border: 1px solid black; padding: 5px;">           ■ シュウケイ           1 / 5           → ALL           ヒンシュ           ヒツケ</pre>
(3)	集計結果を表示します。 プリンタに出力する場合は、  を押します。	<pre style="border: 1px solid black; padding: 5px;">           ■ シュウケイ           10 ケン           カイスウ           ソウコウケイ                           145 . 600 k g</pre>
(4)	プリンタに出力する場合は、カーソル(→)が“プリンタ”を示している状態で、  又は  を押します。 ※プリンタの電源を印字可能状態にしておいてください。	<pre style="border: 1px solid black; padding: 5px;">           ■ シュウケイ           1 ケン           → 2 . -- &gt; フリンタ           3 . ショウキョ</pre>
(5)	集計出力が完了すると、集計出力画面に戻ります。 出力した集計データを消去する場合は、カーソル(→)が“ショウキョ”を示している状態で  を押します。	<pre style="border: 1px solid black; padding: 5px;">           ■ シュツリョク           4 ケン           ■ ■ ■ ■ ■ ■ ■ ■ ■ ■ ■ ■ ■ ■ ■ ■ ■ ■           ツウシン   カンリョウ                                   ↓           ■ シュウケイ           1 ケン           2 . -- &gt;   フリンタ           → 3 . ショウキョ</pre>
(6)	消去をするときは、  を押して、カーソル(→)を“1:ジッコウ”に移動させて、  を押す、または、  を押します。	<pre style="border: 1px solid black; padding: 5px;">           ■ ショウキョ           6 ケン           → 0 : キャンセル           1 : シッコウ</pre>







## 5-9. はかり毎の集計の表示のしかた

はかりの集計結果を表示します。

パソコンに出力ができませんので、オプションのプリンタに出力すれば、はかり毎の集計が印字できます。

	操作説明	表示内容
(1)	ホーム画面で、 <b>OUT</b> を押すとデータ出力画面になります。 集計結果を表示又はプリンタに出力するときは、“シュウケイ”を選びます。 オプションのプリンタを使用すると集計結果が印字できます。 ▼ を押して、カーソル(→)が“シュウケイ”を示している状態で、 <b>ENT</b> を押します。	
(2)	はかり毎の集計をする場合は、▼ を押して、カーソル(→)が“ハカリ”を示している状態で、 <b>OUT</b> を押します。	
(3)	開始するはかり ID を数値で入力し、 <b>ENT</b> を押します。 終了するはかり ID を数値で入力し、 <b>ENT</b> を押します。 開始と終了のはかり ID を入力した後、 <b>OUT</b> を押します。 ※開始と終了を指定しない場合は、全はかりの集計結果を出力します	
(4)	集計結果を表示します。 プリンタに出力する場合は、 <b>OUT</b> を押します。 ※はかり毎の集計を確認するためには、プリンタへの出力が必要です。	
(5)	プリンタに出力する場合は、カーソル(→)が“プリンタ”を示している状態で、 <b>ENT</b> 又は <b>OUT</b> を押します。 ※プリンタの電源を印字可能状態にしておいてください。	
(6)	集計出力が完了すると、集計出力画面に戻ります。 出力した集計データを消去する場合は、カーソル(→)が“ショウキョ”を示している状態で <b>ENT</b> を押します。	
(7)	消去をするときは、▼ を押して、カーソル(→)を“1:ジッコウ”に移動させて、 <b>ENT</b> を押す、または、 <b>1</b> を押します。	





	操作説明	表示内容
(6)	コードを検索条件にする場合は、 <b>ENT</b> を押しコード入力します。 検索条件にしない場合は、 <b>▼</b> を押して、次の検索条件の入力画面にします。 検索条件にしないのに、 <b>ENT</b> を押ししてしまった場合は、 <b>C</b> を押すと検索条件を削除します。	<pre> ■ケンサク              4 / 8 ヒンシュ              ** ヒツ`ケ              ** / ** / ** コート` *             * * * * * </pre>
(7)	ロットを検索条件にする場合は、 <b>ENT</b> を押しロット入力します。 検索条件にしない場合は、 <b>▼</b> を押して、次の検索条件の入力画面にします。 検索条件にしないのに、 <b>ENT</b> を押ししてしまった場合は、 <b>C</b> を押すと検索条件を削除します。	<pre> ■ケンサク              5 / 8 ヒツ`ケ              ** / ** / ** コート` *             * * * * * ロット *             * * * * * </pre>
(8)	開始時刻を検索条件にする場合は、開始時刻を数値で入力し、 <b>ENT</b> を押します。 検索条件にしない場合は、 <b>▼</b> を押して、次の検索条件の入力画面にします。	<pre> ■ケンサク              6 / 8 コート` *             * * * * * ロット *             * * * * * シ`コク スタート *  * : ** </pre>
(9)	終了時刻を検索条件にする場合は、終了時刻を数値で入力し、 <b>ENT</b> を押します。 検索条件にしない場合は、 <b>▼</b> を押して、次の検索条件の入力画面にします。	<pre> ■ケンサク              7 / 8 ロット *             * * * * * シ`コク スタート *  * : **           スタッフ` *  * : ** </pre>
(10)	検索条件の入力完了後、 <b>OUT</b> を押します。	<pre> ■ケンサク              8 / 8 シ`コク スタート *  * : **           スタッフ` *  * : ** (ヒョウシ` OUTキー) </pre>
(11)	集計結果を表示します。 プリンタに出力する場合は、 <b>OUT</b> を押します。 ※検索毎の集計を確認するためには、プリンタへの出力が必要です。	<pre> ■シュウケイ          10ケン カイスウ             ソウコ`ウケイ                     145.600kg </pre>
(12)	プリンタに出力する場合は、カーソル(→)が“プリンタ”を示している状態で、 <b>ENT</b> 又は <b>OUT</b> を押します。 ※プリンタの電源を印字可能状態にしておいてください。	<pre> ■シュウケイ          1ケン →2 . --&gt;   フ`リンタ 3 . ショウキョ </pre>
(13)	集計出力が完了すると、集計出力画面に戻ります。 出力した集計データを消去する場合は、カーソル(→)が“ショウキョ”を示している状態で <b>ENT</b> を押します。	<pre> ■シュツリョク        4ケン ■■■■■■■■■■■■■■■■■■■■           ツウシン   カンリョウ ↓ ■シュウケイ          1ケン 2 . --&gt;   フ`リンタ →3 . ショウキョ </pre>
(14)	消去をするときは、 <b>▼</b> を押して、カーソル(→)を“1:ジッコウ”に移動させて、 <b>ENT</b> を押す、または、 <b>1</b> を押します。	<pre> ■ショウキョ          6ケン →0 : キャンセル 1 : シ`ッコウ </pre>



## 6章 パソコンとの通信

### 6-1. USB ドライバーのインストール

変換ボックスに使用している USB ドライバのインストールを行います。

ホームページの“YL-100Ex 取扱説明書.pdf”をパソコンで開いていただき、下記アドレスの部分をクリックするか、  
[https://www.silabs.com/Support%20Documents/Software/CP210x\\_Windows\\_Drivers.zip](https://www.silabs.com/Support%20Documents/Software/CP210x_Windows_Drivers.zip)

上記のアドレスをインターネットエクスプローラに入力すると、下記の表示がでますので、保存を選択してください。

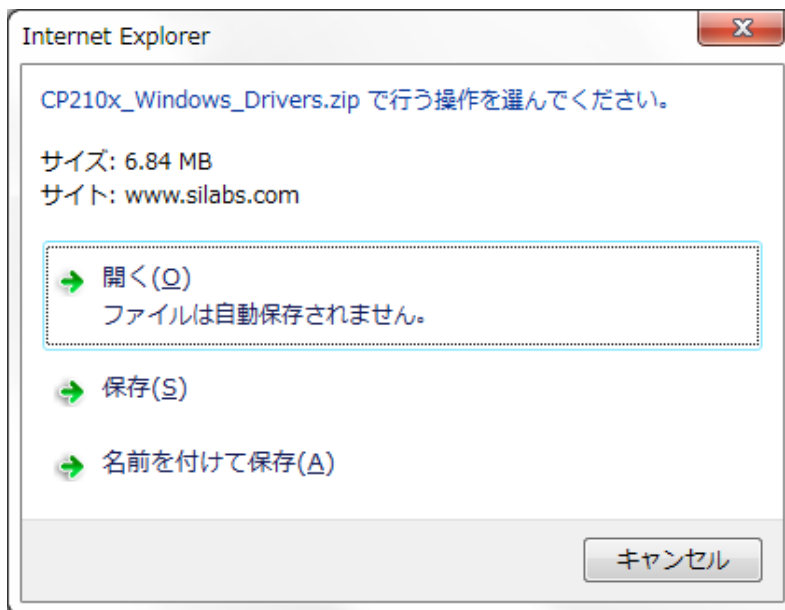

ダウンロードが完了すると下記の、“ファイルを開く (O)”を選択します。

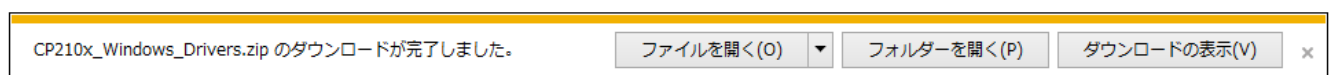

“ファイルを開く (O)”を押すと下記の表示がでます。

x64	ファイル フォルダー		
x86	ファイル フォルダー		
CP210xVCPInstaller_x64.exe	アプリケーション	320 KB	無
CP210xVCPInstaller_x86.exe	アプリケーション	311 KB	無
dpinst.xml	XML ドキュメント	1 KB	無
SLAB_License_Agreement_VC...	テキスト文書	4 KB	無
slabvcp.cat	セキュリティ カタログ	6 KB	無
slabvcp.inf	セットアップ情報	3 KB	無

ZIP を解凍するとインストーラ (exe) が入っております。

32bit パソコンは、CP210xVCPInstaller\_x86.exe をダブルクリックしてです。

64bit パソコンは、CP210xVCPInstaller\_x64.exe をダブルクリックします。

パソコンが 32bit か 64bit かは、「コントロールパネル」の「システム」で確認してください。

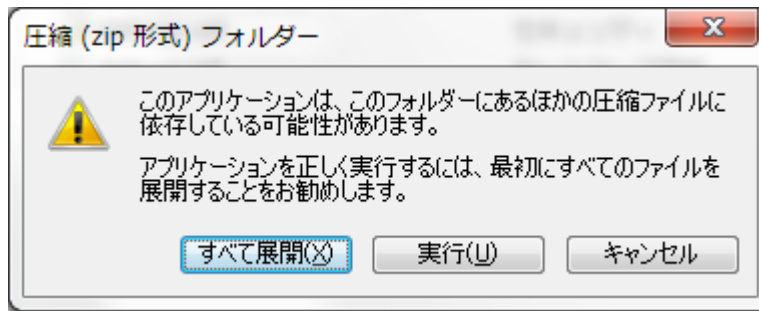

上記の画面が出ますので、すべて展開をクリックすると、下記の表示がでます。

x64	2017/02/15 12:38	ファイル フォル...	
x86	2017/02/15 12:38	ファイル フォル...	
CP210xVCPInstaller_x64.exe	2017/02/15 12:41	アプリケーション	1,034 KB
CP210xVCPInstaller_x86.exe	2017/02/15 12:38	アプリケーション	911 KB
dpinst.xml	2017/02/15 12:38	XML ドキュメント	12 KB
SLAB_License_Agreement_VCP_Win...	2017/02/15 12:38	テキスト文書	9 KB
slabvcp.cat	2017/02/15 12:38	セキュリティ カ...	11 KB
slabvcp.inf	2017/02/15 12:38	セットアップ情報	15 KB

32 ビットパソコンの場合は、CP210 x Vinstaller\_x86.exe をダブルクリックし展開してメッセージに従ってインストールします。

64 ビットパソコンの場合は、CP210 x Vinstaller\_x64.exe をダブルクリックし展開してメッセージに従ってインストールします。

変換ボックスを USB に接続し、コントロールパネルのデバイスマネージャーを開き、ポート(COM と LPT)の中に、Silicom Labs CP210x USB to UART Bridge(COMx)と表示していれば、正しくインストールできています。

下記の例では、COM7 に割り付けられています。

割り付けられた COM 番号はメモに書いて覚えていてください。後の設定で必要になります。



## 6-2. 計量データの受信

本機に記憶している計量データをパソコンで受信して CSV ファイルに保存することができます。

パソコン用のソフトは、当社の下記ホームページからダウンロードできます。

<http://www.yamato-scale.co.jp/products/detail/id:314>

YL100 データ受信 V1.00.zip

をダウンロードします。

ダウンロードした YL100 データ受信 V1.00.zip をダブルクリックし、YL100 データ受信 V1.00 フォルダの中の、YL100 データ受信.exe をダブルクリックします。

ファイルの中の設定を選択すると下記のような選択画面を表示しますので、P.59 “6-1USB ドライバーのインストール”で設定した通信ポートの COM 番号を選択し、CSV ファイルの保存フォルダを指定して OK を押します。

通信速度、データ長さ、パリティ、ストップビットは変更しないでください。

参照を押して、計量データを保存するフォルダを指定します。

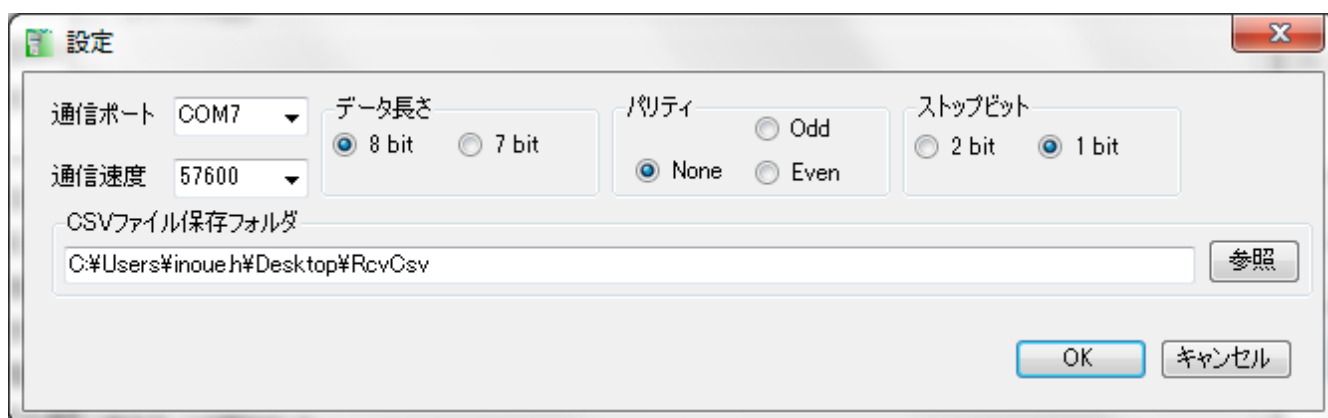

通信ポートを設定した後に、下記のように“通信ポートを開きました”という表示が出れば、本機からの受信可能です。

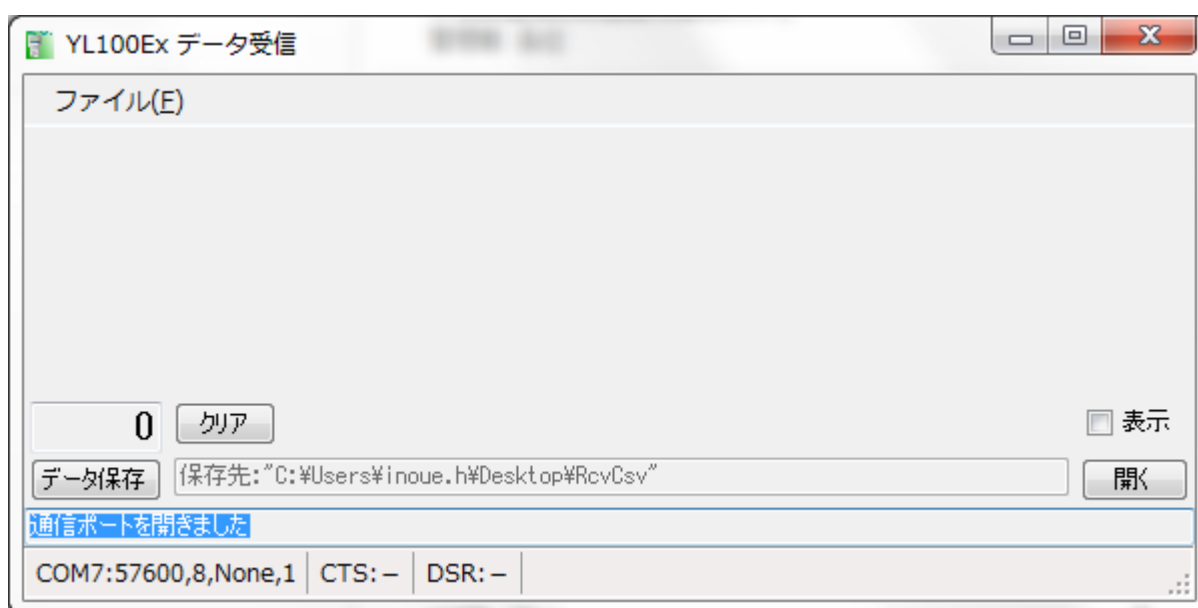

※クリアボタンは、通信エラーの発生などで、受信したパソコンのデータをクリアしたいときに押してください。

表示ボタンにチェックを入れると、通信データを表示します。

5章のデータ出力に従って、本機を操作して計量データを送信する。

受信が完了した後で、データ保存を押す毎に日時からファイル名を自動生成された CSV ファイルを作成し、エクセルが起動します。

データ保存後、パソコンの受信データはクリアしますが、本機のデータはクリアされません。

171113143912.csv - Excel

ファイル タッチ ホーム 挿入 ページレイアウト 数式 データ 校閲 表示 開発

MS Pゴシック 11 文字拡大 文字縮小 フォントの色

元に戻す 元に戻す フォント

手がき

編集 基本

ファイル コピー 貼り付け 切り取り 上書き 電子メール 保存

	A	B	C	D	E	F	G	H	I	J	K	L	M
1	区分	ハカリID	計量回数	品番	品名	コード	ロット	計量日	計量時刻	正味量	個数	風袋量	PT
2	2	3	1	1	ヒンメイ3001	123456789012	ABCDEFGHIJKL	2017/10/11	15:22:20	0.27			0
3	2	3	2	1	ヒンメイ3001	123456789012	ABCDEFGHIJKL	2017/10/11	15:22:22	0.27			0
4	2	3	3	1	ヒンメイ3001	123456789012	ABCDEFGHIJKL	2017/10/11	15:22:26	0.265			0
5	2	3	4	1	ヒンメイ3001	123456789012	ABCDEFGHIJKL	2017/10/11	15:22:28	0.27			0
6	4	3				123456789012	ABCDEFGHIJKL	2017/10/11	15:22:34				
7	2	0	1	1	ヒンメイ0001	123456789012	ABCDEFGHIJKL	2017/10/11	15:25:24	1.03			0
8	2	0	2	1	ヒンメイ0001	123456789012	ABCDEFGHIJKL	2017/10/11	15:25:28	1.03			0
9	2	0	3	1	ヒンメイ0001	123456789012	ABCDEFGHIJKL	2017/10/11	15:25:30	1.03			0
10	4	0				123456789012	ABCDEFGHIJKL	2017/10/11	15:25:38				
11	2	0	1	1	ヒンメイ0001	123456789012	ABCDEFGHIJKL	2017/10/12	8:48:02	3.34			0
12	0	0	2	0		123456789012	ABCDEFGHIJKL	2017/10/12	8:48:22	3.34			0
13	0	0	3	0		123456789012	ABCDEFGHIJKL	2017/10/12	8:48:42	3.34			0
14	0	0	4	0		123456789012	ABCDEFGHIJKL	2017/10/12	8:50:18	3.34			0
15	2	0	5	3	ヒンメイ0003	123456789012	ABCDEFGHIJKL	2017/10/12	8:52:56	3.34			0
16	2	0	6	4	ヒンメイ0004	123456789012	ABCDEFGHIJKL	2017/10/12	8:53:20	3.335			0
17	2	0	7	4	ヒンメイ0004	123456789012	ABCDEFGHIJKL	2017/10/12	8:54:02	3.335			0
18	2	0	8	4	ヒンメイ0004	123456789012	ABCDEFGHIJKL	2017/10/12	8:59:04	0			0
19	2	0	9	1	ヒンメイ0001	123456789012	ABCDEFGHIJKL	2017/10/12	13:11:08	2.33			0
20	2	0	10	1	ヒンメイ0001	123456789012	ABCDEFGHIJKL	2017/10/12	13:11:22	2.33			0
21	4	0				123456789012	ABCDEFGHIJKL	2017/10/12	13:11:30				
22	2	0	1	1	ヒンメイ0001	123456789012	ABCDEFGHIJKL	2017/10/12	13:12:08	2.33		0.14	
23	2	0	1	1	ヒンメイ0001	123456789000	ABCDEFGHIHIII	2017/10/12	14:22:14	1.09			0
24	2	0	2	1	ヒンメイ0001	123456789000	ABCDEFGHIHIII	2017/10/12	14:22:26	1.09			0

## 6-3. 品種データを PC で作成

パソコンで品種データを作成することができます。(P.63 6-3 品種データを PC で作成”)

本機に品種データを送信することができます。(P.64”6-4 品種データの送信”)

本機の品種データをパソコンで受信することができます。(P.65”6-5 品種データの受信”)

パソコン用のソフトは、当社のホームページからダウンロードできます。

<http://www.yamato-scale.co.jp/products/detail/id:314>

YL100 品種管理 V1.00.zip

をダウンロードします。

ダウンロードした YL100 品種管理 V1.00.zip をダブルクリックし、YL100 品種管理 V1.00 フォルダの中の、YL100 品種管理.exe をダブルクリックします。

ファイルの中の設定を選択すると下記のような選択画面を表示しますので、P.59 “6-1USB ドライバーのインストール”で設定されている通信ポートの COM 番号を選択し、OK を押します。他の項目は変更しないでください。

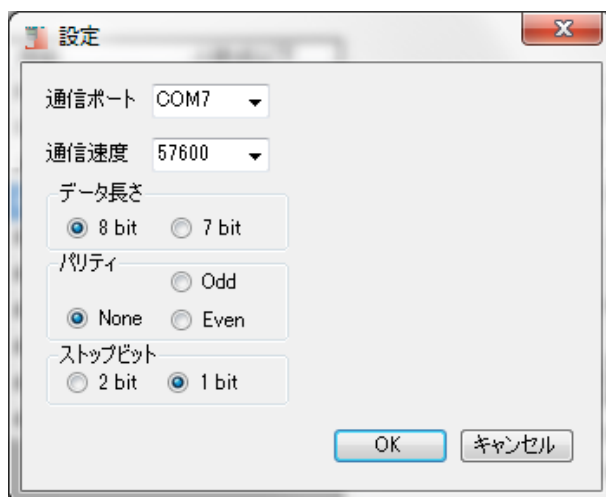

はかり設定のタブを選択し、接続するはかりの ID 毎に、機能及び kg 以下の小数点の桁数を右側の選択画面で設定をします。





「品種データ」のタブを選択し、はかりIDを選択した後、画面右側で、品種データを設定し、最後に新規登録を押します。



#### 6-4. 品種データの送信

品種データを PC から本機に送信します。

変換ボックスの横に本機の電源を入れた状態にしてください。

「PC→ロガー」のタブを選択し、送信したいはかりIDを選択し、送信ボタンを押すと品種データを本機に送信します。

全てのはかりIDの品種データを送信する場合は、全はかりチェックを入れて、送信ボタンを押してください。



6-5. 品種データの受信

品種データを本機から PC に受信します。

変換ボックスの横に本機を取り付けて電源を入れた状態にする。

「ロガー→PC」のタブを選択し、受信待ち受け開始を押します。

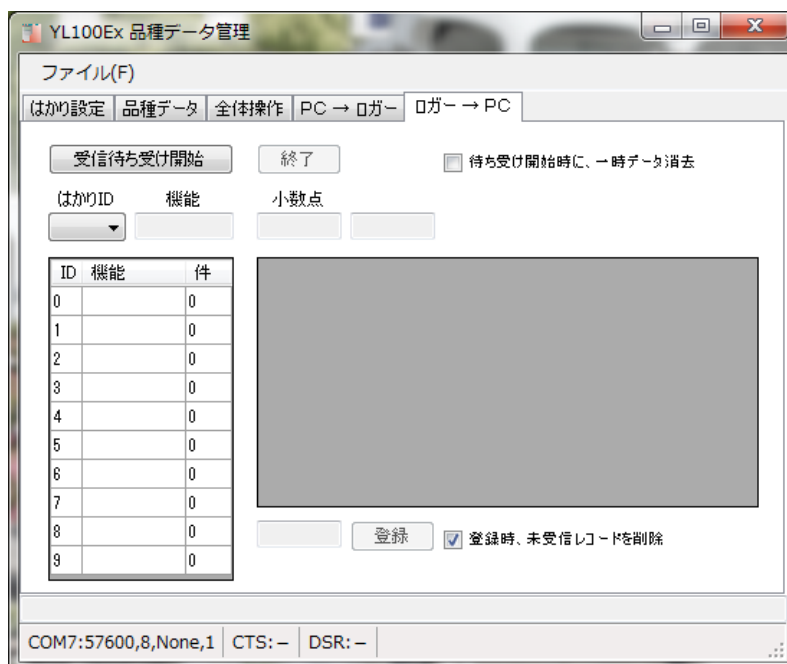

本機から品種データを下記の操作で送信します。

	操作説明	表示内容
(1)	ホーム画面で、 を押すと品種呼出画面になります。 品種呼出を行うはかりを選択して、 を押します。	<pre> ■ヒンシュ ヨヒ・タ・シ →S0-P   30kg( 5g) S1-C    60kg(10g) S2-K   120kg(20g)                     </pre>
(2)	選択したはかりの品種データを出力する機器を選択します。 “-->”の表示は、出力可能な機器を表し、“X”は出力不可の機器を表しています。 パソコンに送る場合は、はかりの横に取り付け、 を押すと送信を開始します。	<pre> ■S0-C ヒンシュ   99ケン   1.  X   ハカリ   2.  X   フリンタ → 3. --&gt; ハソコン                     </pre> <p style="text-align: center;">↓</p> <pre> ■ヒンシュ シュツリョク S0 ■■■■■■■■■■■■■■■■■■■■                     </pre>
(3)	はかり 1 台分の品種 99 件の受信が完了すると、品種出力の画面に戻ります。	<pre> ■ヒンシュ シュツリョク S0 ■■■■■■■■■■■■■■■■■■■■           ツウシン カンリョウ                     </pre> <p style="text-align: center;">↓</p> <pre> ■S0-C ヒンシュ   99ケン → 1. --&gt; ハカリ S0   2.  X   フリンタ   3.  X   ハソコン                     </pre>
(4)	を押すと、品種呼出画面に移ります。	<pre> ■ヒンシュ ヨヒ・タ・シ →S0-P   30kg( 5g) S1-C    60kg(10g) S2-K   120kg(20g)                     </pre>

本機からの送信が完了すれば、終了を押すと受信した品種データを表示する。

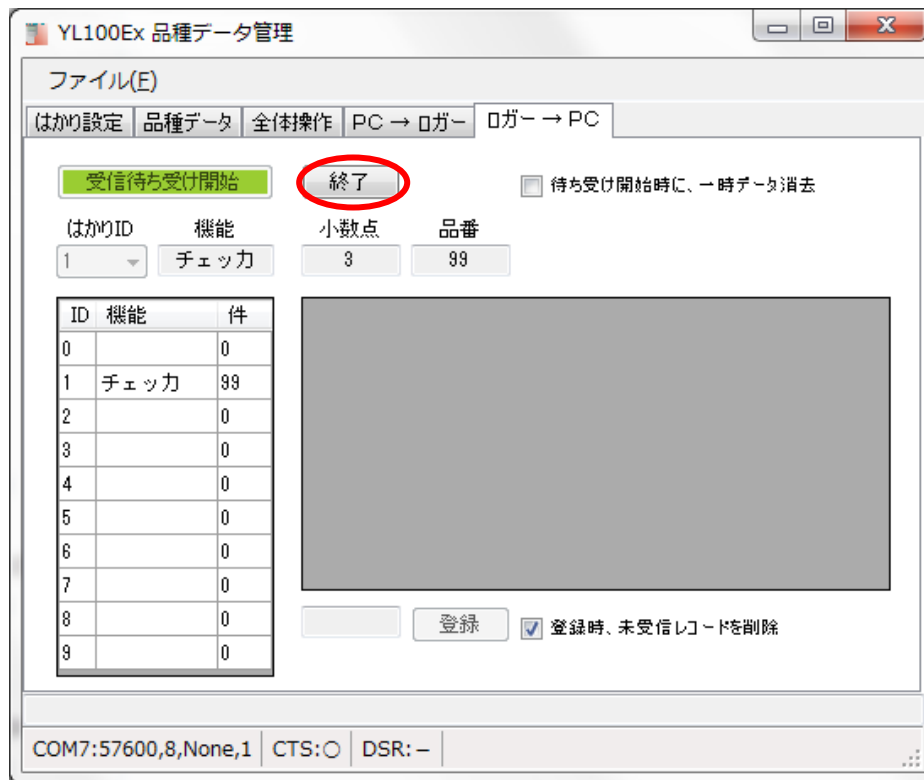

受信データを登録する場合は登録を押します。。

但し、表示されているはかりの品種データのみ登録するので、他のはかりの品種データを登録する場合は、はかり ID を選択してから登録を押してください。

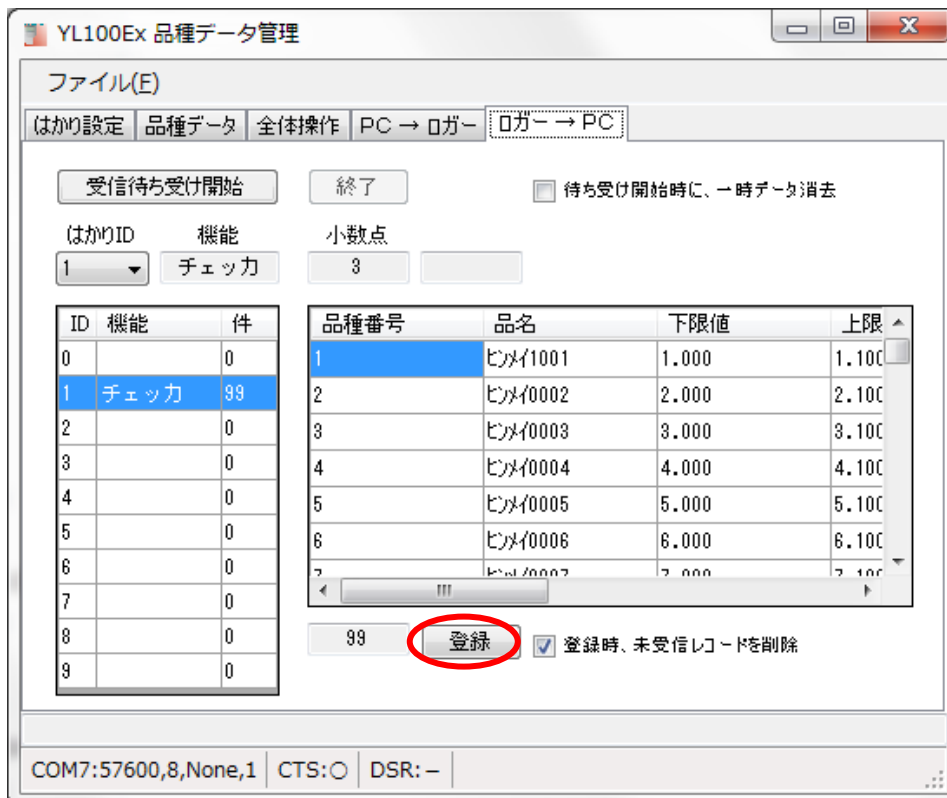

# 7章 品種登録について

品種登録を行う前に、使用するはかりの使用 P.28"4-3 はかり設定のしかた"で設定していないと品種登録ができません。

設定されたマルチファンクションに対応した品種登録を行います。

- ① 定量計量機能の場合は、P.67"7-1 定量計量用の品種登録のしかた"を参照願います。
- ② チェッカ機能の場合は、P.69"7-2 チェッカ用の品種登録のしかた"を参照願います。
- ③ 計数機能の場合は、P.71"7-3 計数用の品種登録のしかた"を参照願います。

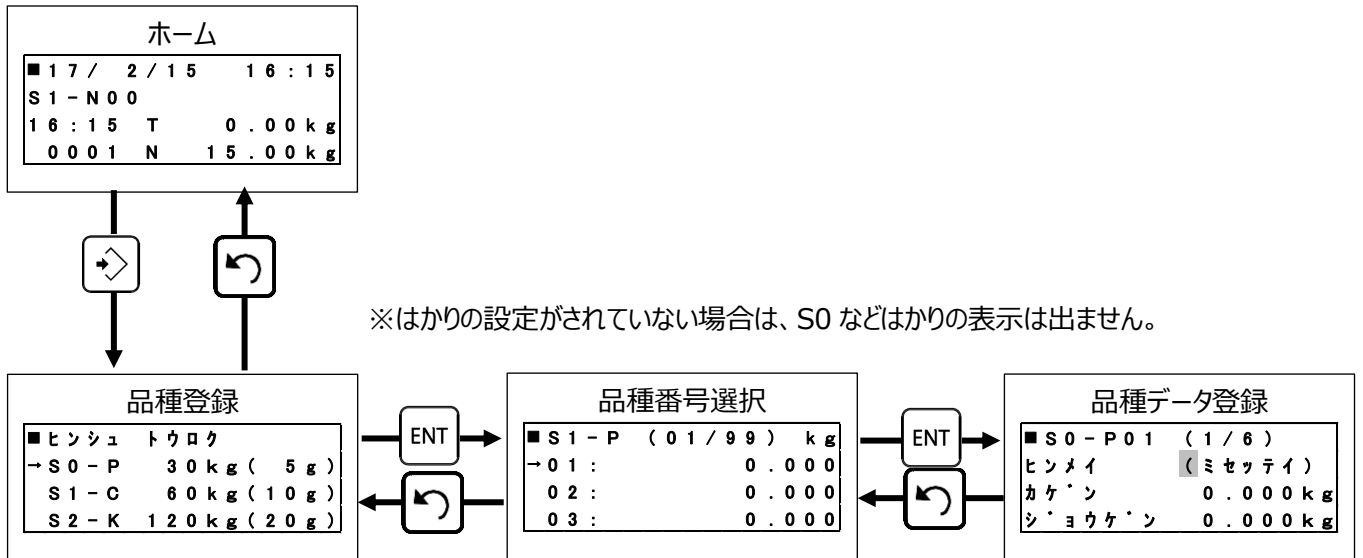





※はかりの設定がされていない場合は、S0 などはかりの表示は出ません。

## 7-1. 定量計量用の品種登録のしかた

定量計量機能で使用するはかりの品種登録を行います。

	操作説明	表示内容
(1)	ホーム画面で、 を押すと品種登録画面になります。 を押すと登録する品種番号の選択画面になります。	<div style="border: 1px solid black; padding: 5px;">                     ■ ヒンシュ トウロク 1 / 3                      → S0 - P 30 kg ( 5 g )                      S1 - C 60 kg ( 10 g )                      S2 - K 120 kg ( 20 g )                 </div>
(2)	品種番号 1 を登録するときは、 を押します。	<div style="border: 1px solid black; padding: 5px;">                     ■ S1 - P 01 / 99                      → 01 :                      02 :                      03 :                 </div>
(3)	品名を登録するときは、 を押します。	<div style="border: 1px solid black; padding: 5px;">                     ■ S0 - P01 1 / 6                      ヒンメイ ( ミセツテイ )                      モクヒョウ 0.000 kg                      シヨウケン 0.000 kg                 </div>
(4)	"3-4.文字入力のしかた"を参照して品名を入力してください。	<div style="border: 1px solid black; padding: 5px;">                     ■ ヒンメイ ( 0 ) [ 1 ]                      ← ← ← ← ← ← ← ←                 </div>

	操作説明	表示内容
(5)	目標値を登録する画面になります。	<pre> ■ S0-P01          2 / 6 ヒンメイ          アイウエオカキク モクヒョウ        0.000kg キョヨウ          0.000kg </pre>
(6)	目標値を"10kg"で登録する場合は、数字キーで"10"と入力した後に、 <input type="button" value="ENT"/> を押します。	<pre> ■ S0-P01          2 / 6 ヒンメイ          アイウエオカキク モクヒョウ        &lt; 10 &gt; キョヨウ          0.000kg </pre>
(7)	許容値を登録する画面になります。	<pre> ■ S0-P01          3 / 6 ヒンメイ          アイウエオカキク モクヒョウ        10.000kg キョヨウ          0.000kg </pre>
(8)	許容値を"11kg"で登録する場合は、数字キーで"11"と入力した後に、 <input type="button" value="ENT"/> を押します。	<pre> ■ S0-P01          3 / 6 ヒンメイ          アイウエオカキク モクヒョウ        10.000kg キョヨウ          &lt; 1 &gt; </pre>
(9)	適量前値を登録する画面になります。	<pre> ■ S0-P01          4 / 6 モクヒョウ        10.000kg キョヨウ          1.000kg テキリョウマエ    0.000kg </pre>
(10)	適量前値を"9kg"で登録する場合は、数字キーで"9"と入力した後に、 <input type="button" value="ENT"/> を押します。	<pre> ■ S0-P01          4 / 6 モクヒョウ        10.000kg キョヨウ          1.000kg テキリョウマエ    &lt; 9 &gt; </pre>
(11)	適量直前の目量を登録する画面になります。	<pre> ■ S0-P01 (5 / 6) キョヨウ          1.000kg テキリョウマエ    9.000kg チヨクセ`ン      d 0 </pre>
(12)	適量直前の目量を"5目量"で登録する場合は、数字キーで"5"と入力した後に、 <input type="button" value="ENT"/> を押します。	<pre> ■ S0-P01          5 / 6 キョヨウ          11.000kg テキリョウマエ    9.000kg チヨクセ`ン      d &lt; 5 &gt; </pre>
(13)	プリセット風袋値を登録する画面になります。	<pre> ■ S0-P01          6 / 6 テキリョウマエ    9.000kg チヨクセ`ン      d 5 Pフウタイ        0.000kg </pre>
(14)	プリセット風袋値を"0.1kg"で登録する場合は、数字キーで"0.1"と入力した後に、 <input type="button" value="ENT"/> を押します。	<pre> ■ S0-P01          6 / 6 テキリョウマエ    9.000kg チヨクセ`ン      d 5 Pフウタイ        &lt; 0.1 &gt; </pre>

	操作説明	表示内容
(15)	プリセット風袋値の登録画面に戻りますので、品種番号1の登録内容を確認するときは、  を押すと、(3)の品名の登録画面に移ります。 品種番号2を登録する場合は、  を押すと(2)の品種番号選択画面に移りますので、品種番号2を選択して、  を押すと、(3)の品名の登録画面に移ります。	<pre> ■ S0 - P01      6 / 6 テキリョウマエ  9 . 000 k g チョコセ`ン    d      5 Pフウタイ      0 . 100 k g </pre>
(16)	品種登録を終わる場合は、  を押すと、ホーム画面に戻ります。	<pre> ■ 18 /  2 / 15   16 : 15 S1 - N00 16 : 15 T      0 . 00 k g 0001 N       15 . 00 k g </pre>

## 7-2. チェッカ用の品種登録のしかた

チェッカ機能で使用するはかりの品種登録を行います。

	操作説明	表示内容
(1)	ホーム画面で、  を押すと品種登録画面になります。  を押すと登録する品種番号の選択画面になります。	<pre> ■ ヒンシュ トウロク  2 / 3 S0 - P    30 k g ( 5 g ) → S1 - C    60 k g ( 10 g ) S2 - K   120 k g ( 20 g ) </pre>
(2)	品種番号1を選択するときは、  を押します。	<pre> ■ S1 - C      01 / 99 → 01 : 02 : 03 : </pre>
(3)	品名を登録するときは、  を押します。	<pre> ■ S1 - C01  ( 1 / 7 ) ヒンメイ      ( ミセツテイ ) カケ`ン      0 . 00 k g シ`ョウケ`ン  0 . 00 k g </pre>
(4)	“3-4.文字入力のしかた”を参照して品名を入力してください。	<pre> ■ ヒンメイ  (  0 ) [ 1 ]           ← ← ← ← ← ← ← ← </pre>
(5)	下限値を登録する画面になります。	<pre> ■ S1 - C01      2 / 7 ヒンメイ      アイウエオカキク カケ`ン      0 . 00 k g シ`ョウケ`ン  0 . 00 k g </pre>
(6)	下限値を“10kg”で登録する場合は、数字キーで“10”と入力した後に、  を押します。	<pre> ■ S1 - C01      2 / 7 ヒンメイ      アイウエオカキク カケ`ン      &lt;  10 &gt; シ`ョウケ`ン  0 . 00 k g </pre>

	操作説明	表示内容
(7)	上限値を登録する画面になります。	<pre> ■ S1-C01          3 / 7 ヒンメイ          アイウエオカキク カケ`ン          10.00kg シ`ョウケ`ン      0.00kg </pre>
(8)	上限値を"11kg"で登録する場合は、数字キーで"11"と入力した後に、 <input type="button" value="ENT"/> を押します。	<pre> ■ S1-C01          3 / 7 ヒンメイ          アイウエオカキク カケ`ン          10.00kg シ`ョウケ`ン      &lt; 11 &gt; </pre>
(9)	適量前値を登録する画面になります。	<pre> ■ S1-C01          4 / 7 カケ`ン          10.00kg シ`ョウケ`ン      11.00kg テキリヨウマエ  0.00kg </pre>
(10)	適量前値を"9kg"で登録する場合は、数字キーで"9"と入力した後に、 <input type="button" value="ENT"/> を押します。	<pre> ■ S1-C01          4 / 7 カケ`ン          10.00kg シ`ョウケ`ン      11.00kg テキリヨウマエ  &lt; 9 &gt; </pre>
(11)	適量直前の目量を登録する画面になります。	<pre> ■ S1-C01          5 / 7 シ`ョウケ`ン      11.00kg テキリヨウマエ  9.00kg チヨクセ`ン      d 0 </pre>
(12)	適量直前の目量を"5目量"で登録する場合は、数字キーで"5"と入力した後に、 <input type="button" value="ENT"/> を押します。	<pre> ■ S1-C01          5 / 7 シ`ョウケ`ン      11.00kg テキリヨウマエ  9.00kg チヨクセ`ン      d &lt; 5 &gt; </pre>
(13)	プリセット風袋値を登録する画面になります。	<pre> ■ S1-C01          6 / 7 テキリヨウマエ  9.00kg チヨクセ`ン      d 5 Pフウタイ        0.000kg </pre>
(14)	プリセット風袋値を"0.1kg"で登録する場合は、数字キーで"0.1"と入力した後に、 <input type="button" value="ENT"/> を押します。	<pre> ■ S1-C01          6 / 7 テキリヨウマエ  9.00kg チヨクセ`ン      d 5 Pフウタイ        &lt; 0.1 &gt; </pre>
(15)	はかりの不足数量表示機能を使用するとき使用する作業単位の質量（単重）を登録する画面になります。	<pre> ■ S1-C01          7 / 7 チヨクセ`ン      d 5 Pフウタイ        0.10kg タンシ`ュウ      0.000kg </pre>
(16)	単重を"0.05kg"に設定する場合は、数字キーで"0.05"と入力した後に、 <input type="button" value="ENT"/> を押します。	<pre> ■ S1-C01          7 / 7 チヨクセ`ン      d 5 Pフウタイ        0.00kg タンシ`ュウ      &lt; 0.05 &gt; </pre>

	操作説明	表示内容
(17)	単重の登録画面に戻りますので、品種番号 1 の登録内容を確認するときは、 <b>[ENT]</b> を押すと、(3)の品名の登録画面に移ります。 品種番号 2 を登録する場合は、 <b>[F5]</b> を押すと(2)の品種番号選択画面に移りますので、品種番号 2 を選択して、 <b>[ENT]</b> を押すと、(3)の品名の登録画面に移ります。	<pre> ■ S1 - C 0 1          7 / 7 チヨクセ`ン          d          5 Pフウタイ            0 . 1 0 k g タンシ`ユウ          0 . 0 5 0 k g </pre>
(18)	品種登録を終わる場合は、 <b>[F10]</b> を押すと、ホーム画面に戻ります。	<pre> ■ 1 8 / 2 / 1 5    1 6 : 1 5 S1 - N 0 0 1 6 : 1 5 T      0 . 0 0 k g 0 0 0 1 N      1 5 . 0 0 k g </pre>

### 7-3. 計数用の品種登録のしかた

計数機能で使用するはかりの品種登録を行います。

	操作説明	表示内容
(1)	ホーム画面で、 <b>[F5]</b> を押すと品種登録画面になります。 <b>[ENT]</b> を押すと登録する品種番号の選択画面になります。	<pre> ■ ヒンシュ トウロク    3 / 3 S0 - P    3 0 k g ( 5 g ) S1 - C    6 0 k g ( 1 0 g ) → S2 - K  1 2 0 k g ( 2 0 g ) </pre>
(2)	品種番号 1 を選択するときは、 <b>[ENT]</b> を押します。	<pre> ■ S2 - K          0 1 / 9 9 → 0 1 : 0 2 : 0 3 : </pre>
(3)	品名を登録するときは、 <b>[ENT]</b> を押します。	<pre> ■ S2 - K 0 1          1 / 7 ヒンメイ            ( ミセツテイ ) カケ`ン              0 コ シ`ョウケ`ン        0 コ </pre>
(4)	“3-4.文字入力のしかた”を参照して品名を入力してください。	<pre> ■ ヒンメイ          ( 0 ) [ 1 ] ← ← ← ← ← ← ← ← </pre>
(5)	下限個数を登録する画面になります。	<pre> ■ S2 - K 0 1          2 / 7 ヒンメイ            アイウエオカキク カケ`ン              1 0 0 コ シ`ョウケ`ン        0 コ </pre>
(6)	下限個数を“1 0 0 個”で登録する場合は、数字キーで“1 0 0”と入力した後に、 <b>[ENT]</b> を押します。	<pre> ■ S2 - K 0 1          2 / 7 ヒンメイ            アイウエオカキク カケ`ン              &lt; 1 0 0 &gt; シ`ョウケ`ン        0 コ </pre>
(7)	上限個数を登録する画面になります。	<pre> ■ S2 - K 0 1          3 / 7 ヒンメイ            アイウエオカキク カケ`ン              1 0 0 コ シ`ョウケ`ン        0 コ </pre>



	操作説明	表示内容
(8)	上限個数を“110個”で登録する場合は、数字キーで“110”と入力した後に、 <input type="button" value="ENT"/> を押します。	<pre> ■ S2-K01          3 / 7 ヒンメイ          アイウエオカキク カケ`ン          100コ シ`ョウケ`ン    &lt; 110 &gt; </pre>
(9)	適量前個数を登録する画面になります。	<pre> ■ S2-K01          4 / 7 カケ`ン          100コ シ`ョウケ`ン    110コ テキリヨウマエ  0コ </pre>
(10)	適量前個数を“9個”で登録する場合は、数字キーで“9”と入力した後に、 <input type="button" value="ENT"/> を押します。	<pre> ■ S2-K01          4 / 7 カケ`ン          100コ シ`ョウケ`ン    110コ テキリヨウマエ &lt; 9 &gt; </pre>
(11)	適量直前の個数を登録する画面になります。	<pre> ■ S2-K01          5 / 7 シ`ョウケ`ン    110コ テキリヨウマエ  90コ チヨクセ`ン     0コ </pre>
(12)	適量直前の個数を“5個”で登録する場合は、数字キーで“5”と入力した後に、 <input type="button" value="ENT"/> を押します。	<pre> ■ S2-K01          5 / 7 シ`ョウケ`ン    110コ テキリヨウマエ  90コ チヨクセ`ン     &lt; 5 &gt; </pre>
(13)	プリセット風袋値を登録する画面になります。	<pre> ■ S2-K01          6 / 7 テキリヨウマエ  90コ チヨクセ`ン     5コ Pフウタイ       0.000kg </pre>
(14)	プリセット風袋値を“0.1kg”で登録する場合は、数字キーで“0.1”と入力した後に、 <input type="button" value="ENT"/> を押します。	<pre> ■ S2-K01          6 / 7 テキリヨウマエ  90コ チヨクセ`ン     5コ Pフウタイ       &lt; 0.1 &gt; </pre>
(15)	はかりの不足数量表示機能を使用するとき使用する作業単位の質量（単重）を登録する画面になります。	<pre> ■ S2-K01          7 / 7 チヨクセ`ン     5コ Pフウタイ       0.10kg タンシ`ユウ     0.000kg </pre>
(16)	単重を“0.05kg”に設定する場合は、数字キーで“0.05”と入力した後に、 <input type="button" value="ENT"/> を押します。	<pre> ■ S2-K01          7 / 7 チヨクセ`ン     5コ Pフウタイ       0.00kg タンシ`ユウ     &lt; 0.05 &gt; </pre>
(17)	単重の登録画面に戻りますので、品種番号1の登録内容を確認するときは、 <input type="button" value="ENT"/> を押すと、(3)の品名の登録画面に移ります。 品種番号2を登録する場合は、 <input type="button" value="↩"/> を押すと(2)の品種番号選択画面に移りますので、品種番号2を選択して、 <input type="button" value="ENT"/> を押すと、(3)の品名の登録画面に移ります。	<pre> ■ S2-K01          7 / 7 チヨクセ`ン     5コ Pフウタイ       0.10kg タンシ`ユウ     0.050kg </pre>
(18)	品種登録を終わる場合は、 <input type="button" value="⏪"/> を押すと、ホーム画面に戻ります。	<pre> ■ 18 / 2 / 15    16 : 15 S1-N00 16 : 15 T       0.00kg 0001 N         15.00kg </pre>

# 8章 品種呼出について

品種呼出を行う前に、使用するはかりの仕様を P.28"4-3 はかり設定のしかた"で設定及び品種登録が完了している必要があります。

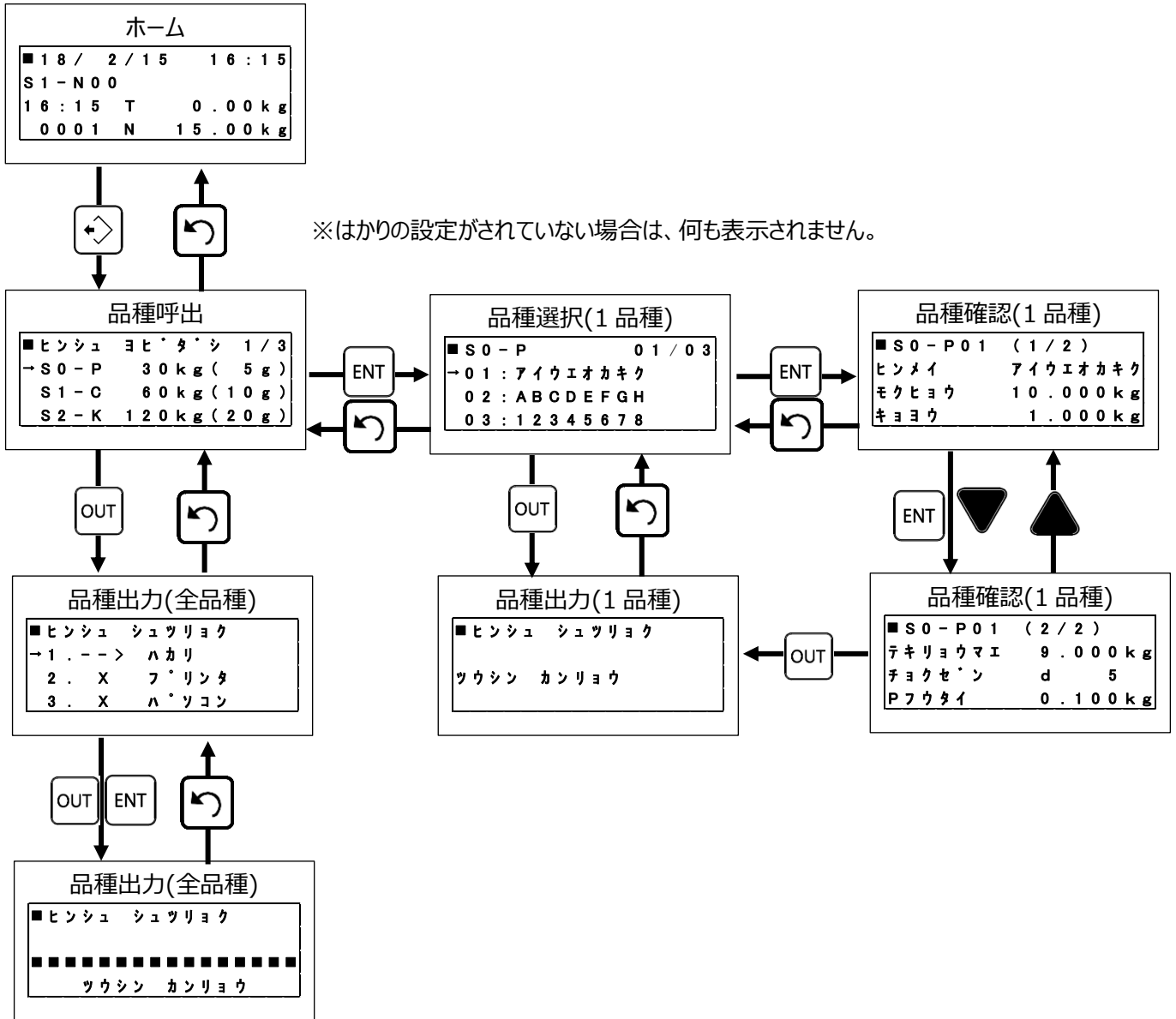

本機とはかりの設定の不一致

本機をはかりの横にセットした状態で、品種呼出  を押した時に下記のような表示がでる場合は、はかりと本機の設定が異なっていますので、設定を合わせてください。

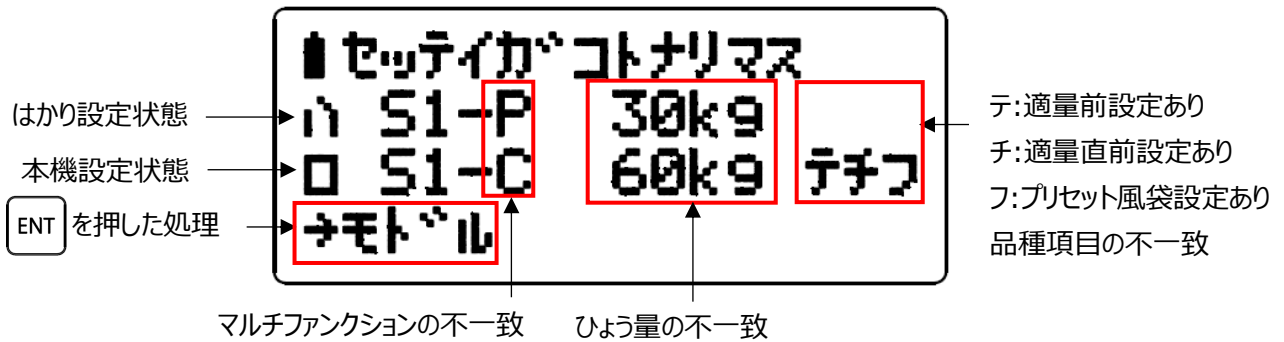

8-1. はかりに全品種データの出力のしかた

本機に設定した品種データをはかり、パソコン、オプションのプリンタに出力することができます。  
パソコンに送信することで、パソコンで品種データの変更ができます。

	操作説明	表示内容
(1)	ホーム画面で、  を押すと品種呼出画面になります。 全品種呼出を行うはかりを選択して、  を押します。	<pre> ■ ヒンシュ ヨビ・タ・シ 1 / 3 → S0 - P 30kg ( 5g )   S1 - C 60kg ( 10g )   S2 - K 120kg ( 20g )                     </pre>
(2)	選択したはかりの全品種データを出力する機器を選択します。 全品種データは、はかり、プリンタ、パソコンのいずれかに出力できますが、“-->”の表示は、現在接続されて出力可能な機器を表し、“X”は現在接続されていないか出力できない状態の機器を表しています。 はかりに全品種データを送る場合は、本機をはかりの横に取り付け、  を押すと送信を開始します。	<pre> ■ S0 - C ヒンシュ 99ケン → 1. --&gt; ハカリ S0   2. X   フ・リンタ   3. X   ハ・ソコン                     </pre> <p style="text-align: center;">↓</p> <pre> ■ ヒンシュ シュツリョク S0 ■■■■■■■■■■■■■■■■■■■■■■                     </pre>
(3)	はかり1台分の全品種99件の受信が完了すると、品種出力の画面に戻ります。	<pre> ■ ヒンシュ シュツリョク S0 ■■■■■■■■■■■■■■■■■■■■■■           ツウシン カンリョウ                     </pre> <p style="text-align: center;">↓</p> <pre> ■ S0 - C ヒンシュ 99ケン → 1. --&gt; ハカリ S0   2. X   フ・リンタ   3. X   ハ・ソコン                     </pre>
(4)	 を押すと、品種呼出画面に移ります。	<pre> ■ ヒンシュ ヨビ・タ・シ 1 / 3 → S0 - P 30kg ( 5g )   S1 - C 60kg ( 10g )   S2 - K 120kg ( 20g )                     </pre>

## 8-2. はかりに選択した品種データの送信のしかた

一つの品種のみはかりに送信することができます。

	操作説明	表示内容
(1)	ホーム画面で、  を押すと品種呼出画面になります。 品種呼出を行うはかりを選択して、  を押します。	<pre> ■ ヒンシュ ヨヒ`タ`シ 1 / 3 → S0 - P 30kg ( 5g ) S1 - C 60kg ( 10g ) S2 - K 120kg ( 20g ) </pre>
(2)	はかり ID 0 に登録された品種データの品名を表示します。  を押すと、カーソル(→)が指している 1 品種をはかりに送信します。	<pre> ■ S0 - P 01 / 03 → 01 : アイウエオカキク 02 : ABCDEFGH 03 : 12345678 </pre>
(3)	 を押すと、品種番号 1 の登録されているデータの 1 画面目を表示します。	<pre> ■ S0 - P01 1 / 2 ヒンメイ アイウエオカキク モクヒョウ 10.000kg キョヨウ 1.000kg </pre>
(4)	 を押すと、品種番号 1 の登録されているデータの 2 画面目を表示します。	<pre> ■ S0 - P01 2 / 2 テキリョウマエ 9.000kg チョコセ`ン d 5 Pフウタイ 0.100kg </pre>
(5)	ホーム画面で、  を押すと品種呼出画面になります。 品種呼出を行うはかりを選択して、  を押します。	<pre> ■ ヒンシュ ヨヒ`タ`シ → S0 - P 30kg ( 5g ) S1 - C 60kg ( 10g ) S2 - K 120kg ( 20g ) </pre>
(6)	はかり ID 0 に登録された品種データの品名及び目標値を表示します。  を押すと、カーソル(→)が指している品種をはかりに送信します。	<pre> ■ S0 - P 01 / 03 → 01 : アイウエオカキク 02 : ABCDEFGH 03 : 12345678 </pre>
(7)	 を押すと、品種番号 1 の登録されているデータの 1 画面目を表示します。	<pre> ■ S0 - P01 1 / 2 ヒンメイ アイウエオカキク モクヒョウ 10.000kg キョヨウ 1.000kg </pre>
(8)	 を押すと、品種番号 1 の登録されているデータの 2 画面目を表示します。	<pre> ■ S0 - P01 2 / 2 テキリョウマエ 9.000kg チョコセ`ン d 5 Pフウタイ 0.100kg </pre>

## 9章 その他

### 9-1. オプションについて

本機には、次のオプションを準備しています。

オプションに関するお問い合わせは、本機をご購入された販売店までご連絡願います。





オプション名	機能説明
プリンタ (型番：TPS-503W(RS232C))	計量データの集計結果及び品種データの印字ができます。

### 9-2. 表示エラーについて

下記のような表示が出たらエラー表示ですので、対処方法に従って対処してください。

下記以外の表示が出た場合や、対処方法通りに対処しても回復しない場合は、お買い上げの販売店までご相談願います。

#### 本機のエラー表示

表示内容	原因	対処方法
電池残量少 	乾電池の残量が少なくなっています。	全て新しい乾電池と交換してください。 新しい乾電池と古い乾電池をまぜないでください。 指定以外の乾電池は使用しないでください。
電池切れ  又は 	乾電池の残量が無くなっています。	全て新しい乾電池と交換してください。 新しい乾電池と古い乾電池をまぜないでください。 指定以外の乾電池は使用しないでください。
	本機の計量データの蓄積率90%を超えています。	本機の蓄積データを出力して蓄積データを消去してください。
	はかりで左記のエラーを表示したときは、本機の計量データの蓄積できない状態です。	本機の蓄積データを出力したあと、蓄積データを消去してください。

本機とはかりの設定不一致のエラー表示

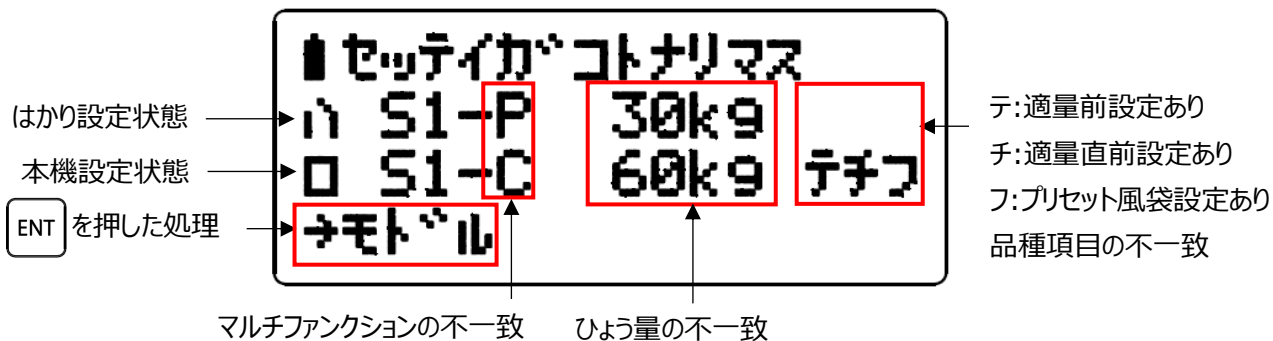

はかりのエラー表示

表示内容	原因	対処方法
<p>本機接続異常</p>	<p>本機が接続されていない、または電源が入っていない可能性があります。</p>	<p>本機をはかりの横に設置し、電源を入れて、はかりの <b>0</b> を押してください。</p> <p>自動加算の場合は、そのまま送信します。</p> <p>手動加算の場合は、<b>M+</b> を押すと送信します。</p>
<p>赤外線通信異常</p>	<p>赤外線通信途中で計量データが送信できなかった。</p>	<p>本機を接続して、<b>0</b> を押してください。</p> <p>品物を載せ変えて計量してください。</p>
<p>蓄積率90%超</p>	<p>はかりの計量データの蓄積率90%を超えています。</p>	<p>蓄積データを本機に送信してください。</p>
<p>蓄積データ一杯</p>	<p>はかりに計量データを蓄積する容量がありません。</p>	<p>1秒後に本機に送信する画面に切り替わりますので、はかりの蓄積データを本機に送信してください。</p>
<p>蓄積データオーバー</p>	<p>本機に計量データを蓄積する容量がありません。</p>	<p>本機の蓄積データを出力したあと、蓄積データを消去してください。</p>

### 9-3. 仕様

■製品の外観・仕様については、改良のため予告なしに変更することがあります。

- |    |         |   |
|----|---------|---|
| 1. | 品名 (型式) | YL-100Ex  |
| 2. | 外観      | 寸法 : 112(W) mm×194(D) mm×49(H) mm<br>材質 : ステンレス製 (SUS304)<br>自重 : 約 1kg(電池含む)   |
| 3. | 防塵・防水保護 | IP20 準拠   |
| 4. | 電源      | 乾電池 (パナソニック製単 2 形マンガン乾電池 (R14P(NB)×2 本付属)<br>定格電圧 : DC3 V<br>消費電力 : 0.10 W  |
| 5. | 使用条件    | 使用温度範囲 : -10 °C ~ +40 °C<br>使用湿度範囲 : 30 % ~ 85 % R.H. (結露無きこと)  |
| 6. | 適用法規    | 工場電気設備防爆指針(国際規格整合技術指針) JNIOSH-TR-46-1, 46-6<br>発行日 平成 27 年 5 月 1 日<br>防爆構造 Ex ia II B T4 Ga   |
| 7. | オプション   | プリンタ(TPS-503W) (通信速度 4800pbs)   |
| 8. | 機能      | オートオフ、受信時 LED 点灯  |
| 9. | 記憶項目    | 計量データ : 5000 件<br>区分(マルチファンクション及び合計の識別)<br>品番<br>計量日時<br>正味量<br>風袋量<br>下限値<br>上限値<br>回数<br>はかり ID<br>ロット(リアルタイム時は、本機の入力内容を記憶し、バッチ時は空白を記憶)<br>コード(リアルタイム時は、本機の入力内容を記憶し、バッチ時は空白を記憶)<br>品種データ : 99 品種、はかり 10 台分<br>区分(マルチファンクション)<br>下限値<br>上限値<br>適量前値 (目量)<br>適量直前値 (目量)<br>プリセット風袋値<br>単重<br>品名(8 文字) |

## 9章 その他

### 10. CSV項目

タイトル ※1  
区分(マルチファンクション) ※1  
はかりID ※1  
計量回数 ※1  
品番 ※1  
品名 ※1  
コード ※1  
ロット ※1  
計量日 ※1  
計量時刻 ※1  
正味量(個数)  
風袋量  
設定上下限值 ※1  
はかりから送信された合計値 ※1  
※1 : CSV 出力の有無が選択可能

### 11. 印字項目

印字形式(標準又はチケット) ※2  
印字日時 ※2  
はかりID、品種、品名 ※2  
コード ※2  
ロット ※2  
合計タイプ(はかり又は本機) ※2  
計量時刻 ※2  
正味量(個数)  
風袋量 ※2  
行間 ※2  
印字後の送り量 ※2  
※2 : 印字の有無が選択可能



## 9-4. 外形寸法図

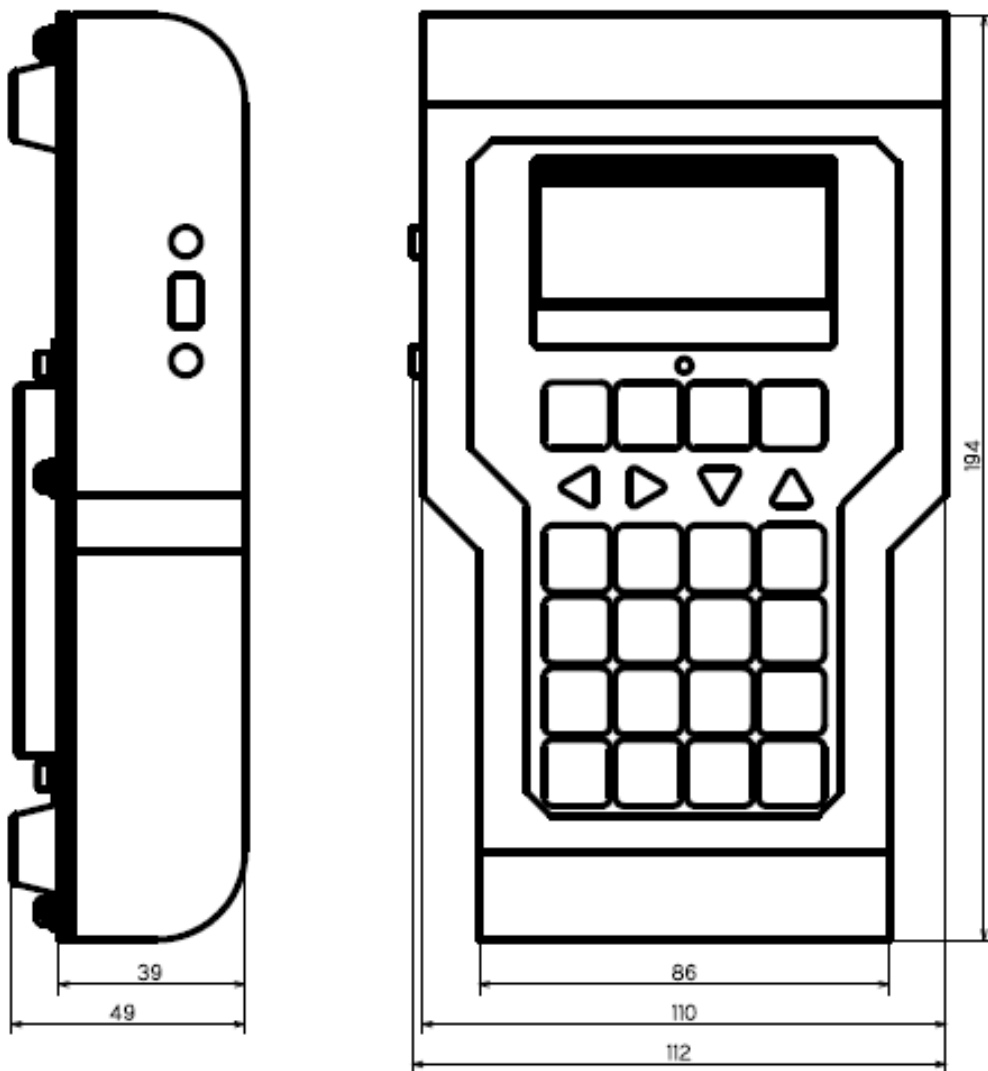

## 9-5. 仕様(オプションプリンタ)

1.	型式	TPS-503W
2.	印字方式	ドットマトリクス
3.	文字構成	(5+1) × 8
4.	印字桁数	24 桁
5.	印字速度	約 2.5 行/秒
6.	文字寸法	1.62 × 2.4mm
7.	行間隔	3.52mm
8.	印字用紙	ロール紙 (普通紙) 57.5±0.5 (幅) × 60 (径) mm
9.	インクリボン	黒 (専用リボンカートリッジ) 寿命 : 約 20 万字
10.	プリンタ信頼性	150 万行 (MCBF)
11.	電源電圧	DC7V±1V (印字時電圧) 、2.5A (最大) 専用 AC アダプタ (91AD-J) AC100V±10%
12.	消費電力	印字時 約 7W 非印字時 約 0.5W
13.	自重	約 470g
14.	外形寸法	106 (幅) × 180 (長さ) × 88 (高さ) mm
15.	動作温湿度	0~40°C、35~85%PH (結露なきこと)
16.	保存温湿度	-20~60°C、10~90%PH (結露なきこと)
17.	インターフェイス	シリアルインターフェイス (RS-232C)
18.	ボーレート	4800bps
19.	パリティチェック	なし
20.	付属品	ロール紙・・・1 巻、インクリボンカセット (黒) ...1 個 AC アダプタ・・・1 個

## 9-6. 外観及び名称 (オプションプリンタ)

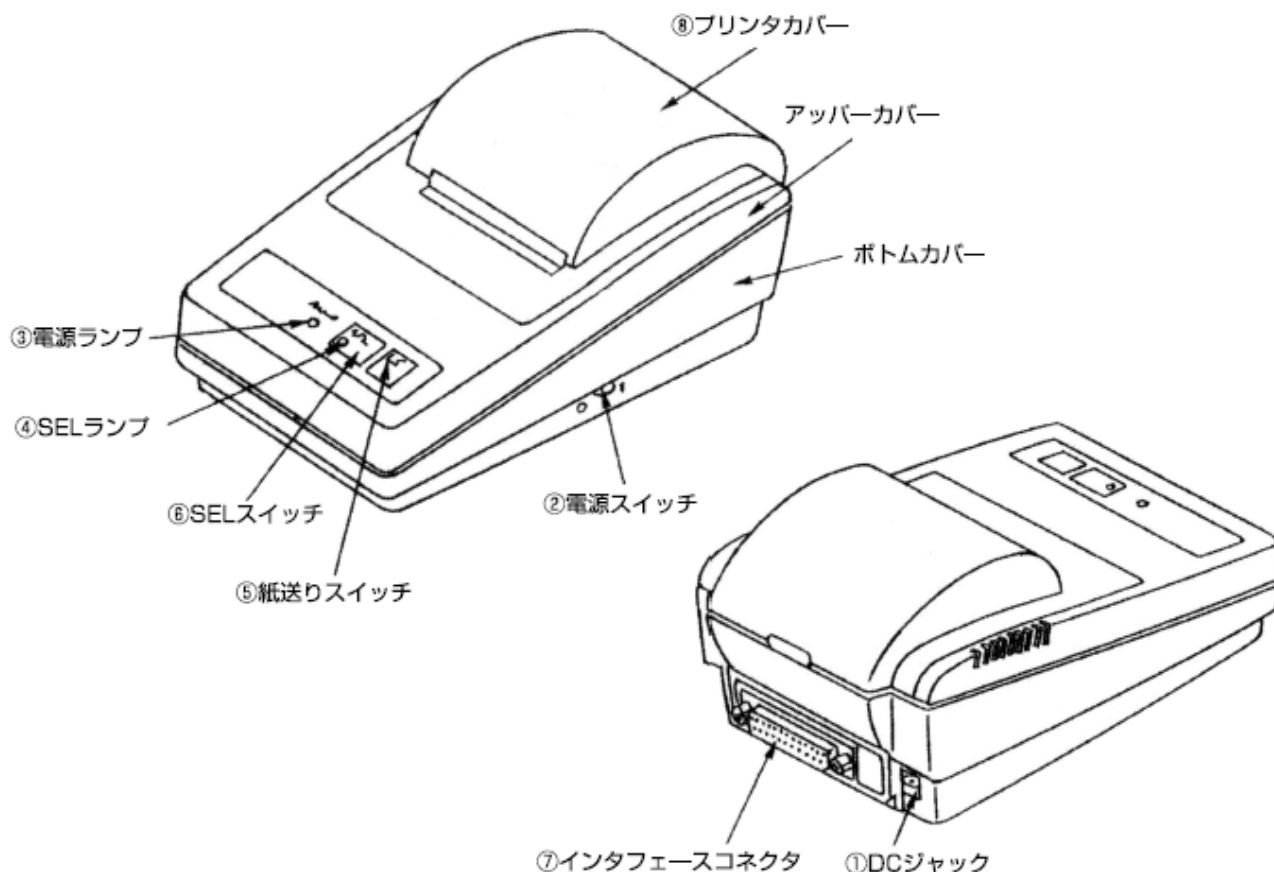

## 各部の名称

- ①DC ジャック……………付属の AC アダプタの出力プラグを差し込んでください。
- ②電源スイッチ……………電源スイッチを ON にすると、プリンタに電源が供給され、電源ランプが点灯します。
- ③電源ランプ……………電源スイッチ ON で点灯し、OFF で消灯します。
- ④SEL ランプ……………プリンタがセレクト(ON LINE)状態で点灯し、ディセレクト(OFF LINE)状態で消灯します。このランプが点灯しているときのみプリント動作をします。
- 1)ペーパーニアエンドのときは 0.5 秒間隔で点滅します。  
紙の交換後 SEL スイッチを押すことにより消灯します。
- 2)ペーパーニアエンド以外の原因でアラーム状態 (点滅状態) になったとき 1/4 秒間隔で点滅します。アラームの原因を取り除き SEL スイッチを押すかプリンタの電源を再投入することにより消灯します。
- ⑤紙送りスイッチ……………このスイッチを押すと紙送りをします(ディセレクト状態のみ)。  
紙を挿入するとき、またスペースを空けるとき等に使用します。
- ⑥SEL スイッチ……………このスイッチを押すと、プリンタがセレクト(ON LINE)状態になります。  
再度押すとディセレクト(OFF LINE)状態になります。  
またアラーム状態を解除するときも使用します。尚、ディセレクト状態になると  
インプットバッファにデータが残っていればそのデータは全て印字されます。
- ⑦インタフェースコネクタ……………変換ボックスとケーブルを介して接続します。  
接続時には、変換ボックス及びプリンタの電源が切れていることを確認してから  
行ってください。
- ⑧プリンタカバー……………リボン交換、及びロール紙交換時に開けます。

## 9-7. ACアダプタの接続（オプションプリンタ）

- (1)電源スイッチが、OFF になっていることを確認してください。
- (2)AC アダプタの出力プラグを、プリンタの DC ジャックに差し込んでください。
- (3)AC アダプタの電源プラグを、指定された電源コンセントに差し込んでください。  
(電源は、必ず専用の AC アダプタをご使用ください。)

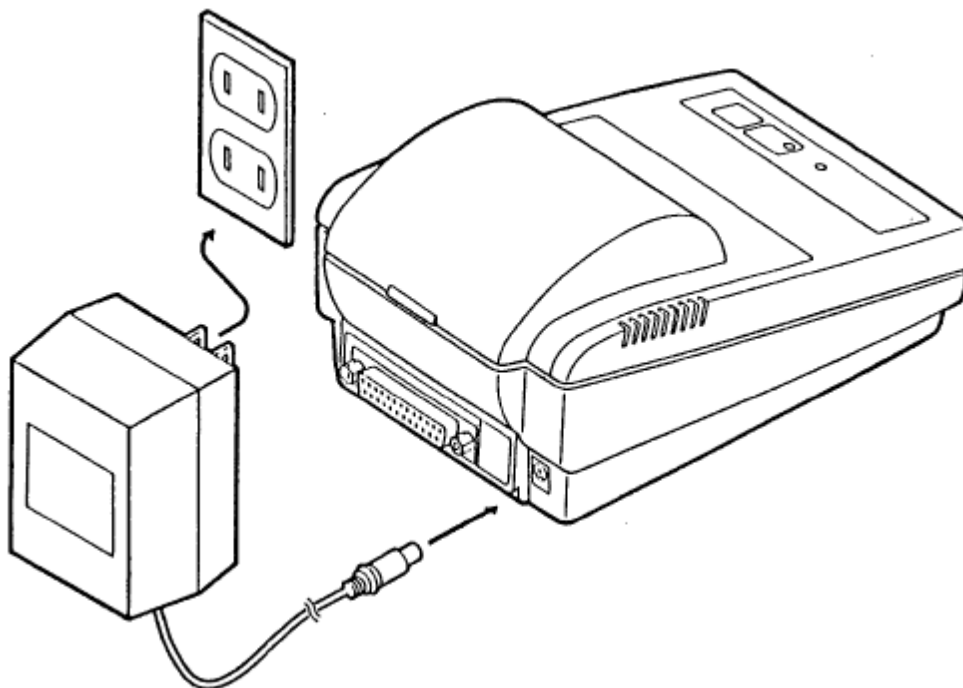

## 9-8. カバー着脱方法（オプションプリンタ）

- (1)プリンタカバーを取り外すときは、プリンタカバーの後方にある凸部に指をかけて矢印方向に持ち上げてください。
- (2)取付けは、プリンタカバー手前のフック部を引っ掛けて押し下げてください。

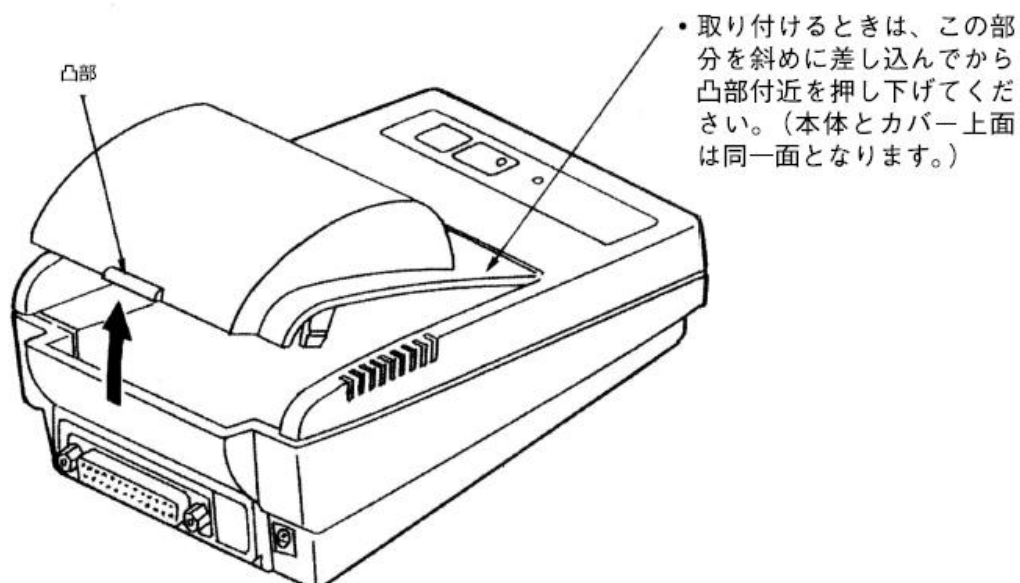

**9-9. リボンカセットの着脱方法（オプションプリンタ）**

- (1)電源を OFF にしてから、プリンタカバーを取り外してください。
- (2)リボンカセットの取り外しは、カセットの PULL 部に指をかけて上へ持ち上げてください。
- (3)印字ヘッドとプラテンとの間にリボンを入れながら押し込んでください。
- (4)ロール紙が残ったままで取り替える場合は、ロール紙を下図のように通してから本体へ押し込んでください。
- (5)リボンカセットのノブを矢印方向に回してタルミをとってください。

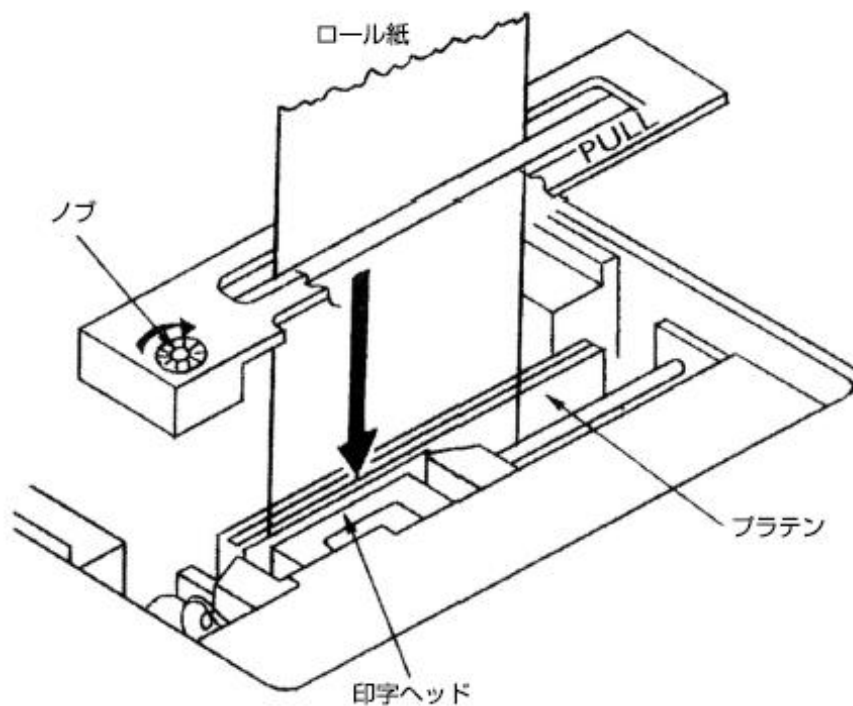

## 9-10. 印字用紙のセット（オプションプリンタ）

- (1) プリントカバーを取り外してください。
- (2) ロール紙の先端を下図のように直角または斜めにカットしてください。
- (3) ロール紙ホルダを矢印の方向に倒した状態で印字用紙を挿入し、芯を保持してください。
- (4) 印字用紙の先端をプリンタ本体の挿入口より差し込みます。
- (5) 電源スイッチ ON 後、※紙送りスイッチを押してロール紙の先端をプリンタ本体より5～6cm 外に出し、プリントカバーの紙出口を通しながらプリントカバーを取り付けてください。  
 ※紙送りスイッチを押しても紙送らない場合（セレクト状態）は、SEL スイッチを押してディセレクト（SEL ランプが消えた）状態にしてから紙送りスイッチを押してください。

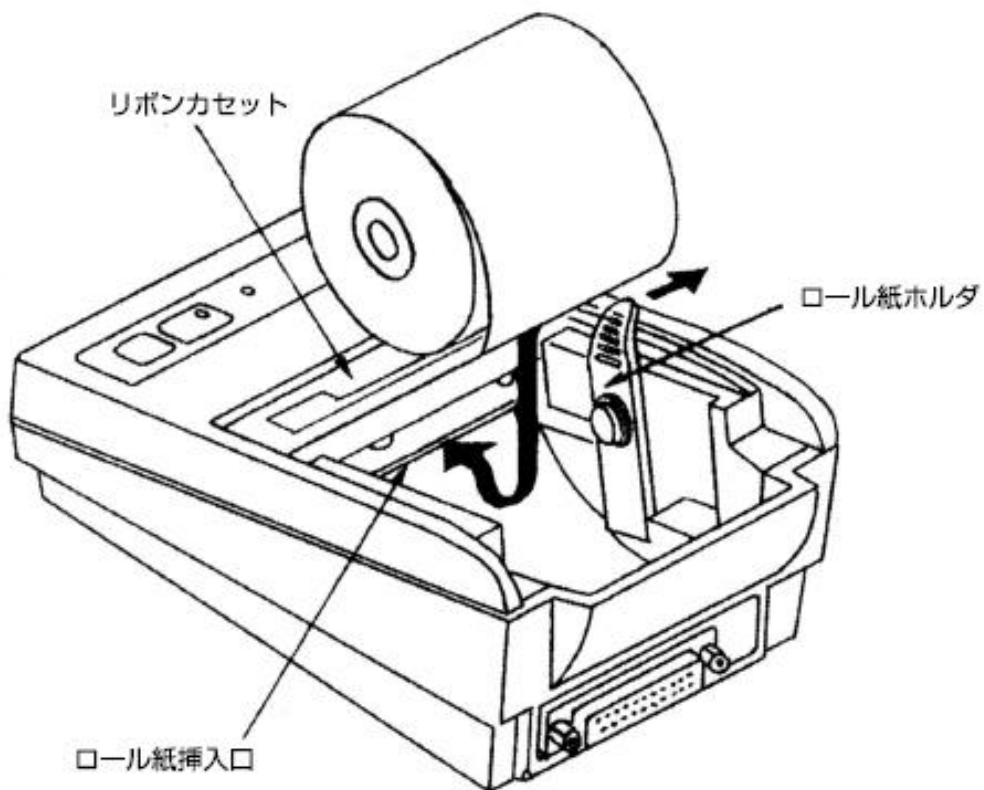
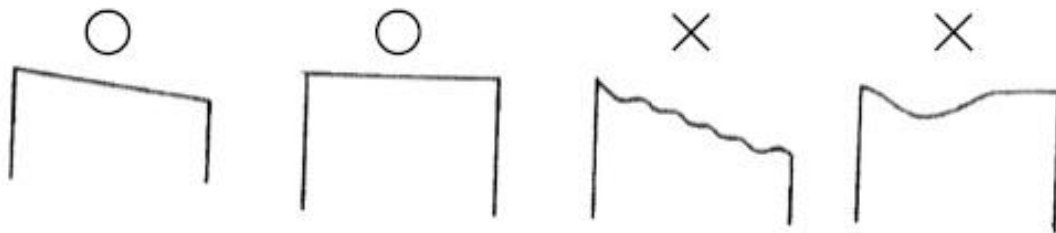

## 9-11. 操作（オプションプリンタ）

## ●電源投入

電源スイッチを “ ” 側にしてください。

電源ランプ、SEL ランプが点灯します。

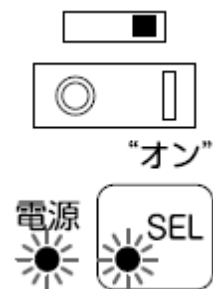

## ●電源オフ

電源スイッチを “ ” 側にしてください。

電源ランプ、SEL ランプが消灯します。

※長時間使用されないときは AC アダプタを電源コンセントから抜いてください。



## ●紙送りのしかた

- (1)  スイッチを押してください。  
ディセレクト（OFF LINE）状態になります。  
SEL ランプが消灯します。



- (2)  スイッチを押してください。  
スイッチを押している間だけ紙送りをします。

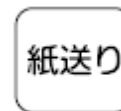

- (3) 紙送りが終了すると  スイッチを押してください。

セレクト（ON LINE）状態になります。  
SEL ランプが点灯します。



## 【注意】

- プリンタがセレクト（ON LINE）状態（SEL ランプが点灯）のときにプリント動作します。  
ディセレクト（OFF LINE）状態（SEL ランプが消灯）のときは、プリント動作しません。
- プリンタがディセレクト状態のとき、 スイッチを押すと紙送りし、セレクト状態のときは紙送りしません。

## ●セルフプリント機能

このプリンタには単体で印字機能をチェックできるように、セルフプリント機能を内蔵しています。

動作させるには次の手順で行ってください。

- (1)ロール紙をセットしてください。
- (2)インクリボンが正しくセットされていることを確認し、電源スイッチを切ってください。
- (3)紙送りスイッチを押した状態で電源スイッチを“ON”にし、セルフプリントが開始したのを確認してから紙送りスイッチより手を離してください。

以上の動作で印字は開始します。

セルフプリントを停止したい場合は、電源スイッチを“OFF”にしてください。

## ●一般注意事項

- (1)インクリボン無しで印字（カラ印字）しないでください。プリントヘッドを傷める原因となります。
- (2)インクリボンは使い過ぎて破れが出る前に交換してください。
- (3)本体内へクリップや虫ピンなど異物を落とさないよう注意してください。故障の原因となります。
- (4)プリンタ本体を動作させるときは、水平で安定した卓上に置いて行ってください。  
水平でなかったり、不安定なときは、プリント動作時の振動と共に本体が移動することがあり危険です。  
また誤動作の原因となります。
- (5)プリンタ本体の表面を清掃する場合、有機溶剤（アルコール、シンナー、ベンジン等）は使用しないでください。



信頼・技術・創造

# 大和製衡株式会社

本社営業	〒673-8688	兵庫県明石市茶園場町5番22号		TEL.078-918-6540
東日本支店	〒105-0013	東京都港区浜松町1丁目22番5号	KDX 浜松町センタービル4階	TEL.03-5776-3123
中日本支店	〒460-0008	名古屋市中区栄5丁目27-14	朝日生命名古屋栄ビル5階	TEL.052-238-5731
千葉営業所	〒264-0025	千葉県若葉区都賀4丁目8番18号	ショー・エム都賀1階	TEL.043-214-3920
九州営業所	〒812-0018	福岡市博多区住吉4丁目3-2	博多エイトビル1階	TEL.092-471-1921

改訂第2版

MAN.NO. CC-247A-02A-JA

# 個人情報の取り扱い

いただいた個人情報は、法律およびガイドラインに基づき適切に利用いたします。

当社は、以下のプライバシーポリシーに則り、細心の注意をもって個人情報の管理に取り組み、皆様の信頼にお応えする努力を続けてまいります。

大和製衡株式会社

## ■ 個人情報保護方針

1. 当社の諸活動によって知りえた個人を特定する情報（以下、個人情報）につき、その収集目的の範囲内でのみ利用するものとします。
2. 当社は、個人情報保護管理責任者を定めるとともに、個人情報の取り扱いに関する社内規則を整備し、それに基づいた運用を行います。また個人情報への不正アクセス、紛失、破壊、改ざん、および漏洩等の防止その他個人情報の安全管理のために必要な措置を適切に講じます。
3. 個人情報につきましては、法令に定める場合を除き、ご本人の同意なく、第三者への開示をすることはありません。ただし、利用目的の範囲内で必要な場合、委託先に提供もしくは大和製衡グループ会社で共同利用する場合があります。
4. 委託元よりお預かりした個人情報は、厳正なる管理の下で目的の範囲内で利用するものとします。

## ■ 当社サービスにおける個人情報の取り扱い

1. 当社サービスを利用されるお客様の個人情報につきましては、以下の目的で利用されます。
  - ・製品やサービス、関連情報のご案内、提供のため
  - ・製品やサービスを改良・向上するため
  - ・お客様からのお問い合わせや資料請求などに対応するため
  - ・お取引先様をはじめとする関係者の方々との連絡事項の伝達のため
  - ・その他、当社および当社グループの事業に関連する事項のため
2. ご本人の希望による個人情報の確認、訂正、抹消につきましては、下記窓口へのご連絡を通じて速やかに対応させていただきます。

個人情報の取り扱いに関するご相談窓口： [webmaster@yamato-scale.co.jp](mailto:webmaster@yamato-scale.co.jp)

## 保証書について

ご購入後 1 年以内に万一弊社の責任による故障が発生した場合に、下記の条件により無償で部品取替または修理をさせていただきます。

本機が故障した場合、ご購入の販売店に本証をご提示の上、修理をお申し付けください。

1. 次の場合は、保証期間内であっても、実費による修理となります。
  - イ. 本保証書のご提示がない場合。
  - ロ. 本保証書にご購入年月日、製造番号、販売店名・印のご記入のない場合。
  - ハ. 本保証書に、偽った内容が記入されていた場合。
  - ニ. 誤った使い方、落下、衝撃等不注意の事故、保存上の不備による場合。
  - ホ. 正常に動作していると認められるにもかかわらず、更に改善をご要求された場合。
  - ヘ. 取扱販売店または弊社以外での修理・改造に起因する故障の場合。
  - ト. 火災・地震・浸水等の災害など、不可抗力の原因によって生じた故障。
2. 本保証書は再発行いたしませんので、大切に保管ください。
3. 保証の条件に当てはまらない場合の修理品の送料は、ご使用者においてご負担ください。

●本保証書は、記載されている期間・条件のもとに、無料修理をお約束するものです。

従って、本保証書によりお客様の法律上の権利を制限するものではありません。

保証期間経過後の修理などについてご不明の場合は、お買い上げの販売店にお問い合わせください。

### 保 証 書

型 式	YL-100Ex
保証期間	1 年

以下は、販売店にて販売時に記入してください

製造番号	
販売日	平成 年 月 日
販売店	住所・店名・印 電話 ( ) - 印

以下は、お客様でご記入ください

お 客 様	氏名
	住所 〒
	電話 ( ) -